

ORÇAMENTO - Nr: 1513331

Tipo: Venda
Data: 06/07/2021
Prazo: A VISTA
Vendedor: HERIKA VANESSA DOS
Email Vend.: herika@eletrontransol.com.br

Bairro: PARQUE LOZANDES
Telefone: (62) 3524-3360
Natureza: Varejo
Insc.Estadual: ISENTO

Ciente: MUNICIPIO DE GOIANIA
CPF/CNPJ: 01.612.092/0001-23
Endereço: AV DO CERRADO N 999 APM 09
UF/Cidade: GO-GOIANIA
CEP: 74805010

Seq. Identificação	Código	Qtde UM	Marca	Discriminação	NCM	ICMS	Vr. IPI	Vr. ST	Pr. Unit.	** Total **		
DIVERSOS												
1	CABO MULTILAN	055777-3	7.320,000	MT FURUKAWA	1	23200019	CABO U/UTP 24AWGX4P CAT.5E CMX ROHS AZ	85444900	17	0,00	2,82	20.642,40
2	CONNECTOR	043332-2	400	PC FURUKAWA	2	35050411	FEMEA RJ-45 SOHOPLUS CAT 5E BC	85369090	17	0,00	9,99	3.996,00
3	COND PLASTB X	092432-6	100	PC TRAMONTINA	3	57250/011	CONDALLETE PLASTIBOX X TRAMONTINA	39174090	17	0,00	4,18	418,00
4	TPA PLASTB 1MOD	092471-7	100	PC	4	57252/017	TAMPA PLASTIBOX 1 MOD RJ TRAMONTINA	39259090	17	0,00	3,18	318,00
5	ADAPT PLASTB 1"	092431-8	200	PC TRAMONTINA	5	57257/013	CONNECTOR SAIDA PLASTIBOX 1 TRAMONTINA	39174090	17	0,00	1,20	240,00
6	PARAF 1/4X1/2	003972-1	16	PC JOMARCA	6	73181500	PARAFUSO LENTILHA C/TRAVA 1/4X1/2	73181500	17	0,00	0,21	3,36
7	BUCHA AL 1.1/4"	090942-4	16	PC	7	001020051	BUCHA P/ELETRO 1.1/4" BUA-25 WETZEL	76090000	17	0,00	1,28	20,48
8	BUCHA 506	045285-8	400	PC JOMARCA	8	39259090	BUCHA PLASTICA 56 COM ANEL	39259090	17	0,00	0,05	20,00
9	PARAF S-6 3,9X32MM	035537-2	400	UN JOMARCA	9	73181500	PARAFUSO PHILIPS S-6 3,9 x 32	73181500	17	0,00	0,10	40,00
10	ELET 100X50X3000	052765-3	107	PC ELETROPOLL	10	73089010	ELET PERF ESTRUT 100X50X3000 CH24 PZ ELETROPOLL	73089010	17	0,00	89,91	9.620,37
11	CURVA H 100X50	052731-9	24	PC	11	73089010	CURVA HORIZ 90G PERF 100X50 PZ	73089010	17	0,00	26,16	627,84
12	MAO FRANC 50MM	052789-0	360	PC ELETROPOLL	12	73089010	MAO FRANCESA SIMPLES 50MM PZ ELETROPOLL	73089010	17	0,00	10,57	3.805,20

Sub-Total (DIVERSOS):

06/07/2021 11:43 /CTC/TPV/ Qtde. de Itens: 12 Qtde. Produtos: 9.443,000 Qtde. Serviços: 0,000 Peso Total: 8,480

NÃO É VÁLIDO COMO GARANTIA DE MERCADORIA

NÃO É VÁLIDO COMO DOCUMENTO FISCAL

Orçamento Válido até o dia: 09/07/2021

Condições de Pagamento...: Venda com cartão c/ 1 pagamento

Observações:

Nome Fantasia: GOIANIA PREFEITURA MUNICIPAL GABINETE DO PREFEITO

Faturamento mínimo de R\$100,00.

Total dos Produtos:

39.751,65

TOTAL DO ORÇAMENTO:

39.751,65

ELETRO
transol
TECNOLOGIA
Tudo em materiais elétricos

ELETRO TRANSOL IND. E COM. DE MAT. ELET. LTDA.

CNPJ: 01.847.854/0003-32
AV. CASTELO BRANCO, QD.25 LT 49-E 1400
GOIANIA - GO
Tel: (62) 3531-2200

HIKVISION

Authorized Distributor

PÁG.: 2 / 2

ORÇAMENTO - Nr: 1513331

Ordem de Compra: - Autorizo o faturamento nas condições apresentadas neste orçamento de Nº 1513331 no valor total R\$39.751,65

Nome Completo: _____

CPF: _____ Telefone: _____

CNPJ: _____ Cargo: _____

Assinatura

LINE

MATERIAIS ELÉTRICOS

FR MATERIAIS ELETRICOS LTDA - ME
 AV.FONTE NOVA QD.13 LT.22 ALTO DO VALE
 GOIÂNIA - CEP: 74594-451
 Fone: 3998-7008 E-mail: nfe@linemateriaiseletricos.com.br
 CNPJ: 23.669.018/0001-86 Insc.Estadual: 106483633

ORC. Nº 35060

EMISSÃO: 06/07/2021

VALIDADE: 13/07/2021

Cliente: **24 - CONSUMIDOR ESTADUAL**/ **CONSUMIDOR ESTADUAL**

Contato:

Telefone: **0062 - 3210-7236**Endereço: **AVENIDA FONTE NOVA**Bairro: **SETOR ALTO DO VALE**Cidade/UF: **GOIÂNIA - GO**CEP: **74594-451**CNPJ: **111.111.111/11**

Insc.Estadual:

Condição de Pagto.: **DINHEIRO VAREJO**Forma Pagto.: **DINHEIRO**Frete (Tipo/Valor): **- 0,00**Vendedor: **48 - JAILSON OLIMPIO DE CARVALHO**Previsão de Entrega: **6 de julho de 2021**Vend. Ext.: **-**

Quant	Código	Cód. Original	Descrição	Marca	Unitário	Total
1.320,0	1	07419	1 CABO UTP CAT.5E 24AWG 4P CMX AZ SOHOPLUS	FURUKAWA	3,80	27.816,00
160,00	935	7708	2 CONECTOR RJ45 FEMEA CAT.5E FURUKAWA	FURUKAWA	28,00	4.480,00
400,00	4	7817	CONECTOR RJ45 MACHO CAT.5E SOHOPLUS	FURUKAWA	1,20	480,00
100,00	452	16	CONDULETE PVC CINZA 1" 6 ENTRADAS	INPOL	9,45	945,00
100,00	448	246	3 TAMPA PVC CINZA 1" P/1 RJ45	INPOL	2,99	299,00
200,00	408	29	ADAPTADOR PVC CINZA P/CONDULETE 1"	INPOL	1,22	244,00
440,00	1228	225241	4 PARAFUSO LENTILHA 5/16" X 1/2" C/TRAVA	ELECON	0,20	88,00
400,00	6837		5 PARAFUSO P/BUCHA S-06 4.0X40 PHILIPS	BELENUS	0,12	48,00
400,00	1194		BUCHA PLASTICA S-06 C/ANEL	DVS	0,06	24,00
Quantidade: 9.520,00					Total Itens: 34.424,00	

Observações:

VALOR TOTAL**34.424,00**

*Orçamento sujeito à aprovação de crédito.

Local e data da aprovação

Aprovação do cliente

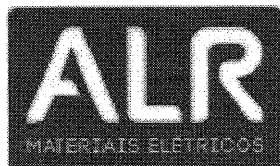

ALR ELETRICA EIRELI-ME

AV.PERIMETRAL NORTE, S/N, QD 21, L33/4/5 SETOR CANDIDA DE MORAES

- CEP: 74463-330

Fone: 3597-3599 E-mail: contasareceber2@alreletrica.com.br

CNPJ: 18.040.800/0001-00 Insc.Estadual: 105651621

ORC. Nº 221467

EMISSÃO: 05/07/2021

VALIDADE: 08/07/2021

Cliente: 17806 - MUNICIPIO DE GOIANIA

/ MUNICIPIO DE GOIANIA

Contato:

Telefone: 0062 - 3524333

Endereço: RODOVIA BR-153

Bairro: JARDIM GOIÁS

Cidade/UF: GOIANIA - GO

CEP: 74805-010

CNPJ: 01.612.092/0001-23

Insc.Estadual:

Condição de Pagto.: DH A VISTA

Forma Pagto.: DINHEIRO

Frete (Tipo/Valor): FOB - 0,00

Vendedor: 105 - PAULO H. CARVALHO

Previsão de Entrega: 5 de julho de 2021

Vend. Ext.: -

Quant	Código	Cód. Original	Descrição	Marca	Unitário	Total
320,0	2073		1 CABO UTP 4P CAT5E CMX 305MT AZ (CFTV-40/8 VIAS)	DIVERSOS	1,35	9.882,00
160,00	2075	MUKY0000	2 CONECTOR KEYSTONE RJ 45 FEMEA BEGE CAT5	MULTITOC	8,50	1.360,00
400,00	2076	MUMP0070	CONECTOR MACHO RJ 45 CAT 5E	MULTITOC	0,50	200,00
100,00	25002	57250011	CONDULETE MULT PVC 1/2 3/4 1 5 ENT "X" GZ	TRAMONTI	4,79	479,00
100,00	26019	57252013	3 TAMPA PVC 3P P/ COND. MULT.	TRAMONTI	2,59	259,00
200,00	19046	57115090	MODULO CEGO BR	TRAMONTI	0,76	152,00
100,00	19047	57115093	MODULO PARA CONECTOR S/RJ 45	TRAMONTI	0,84	84,00
200,00	37030	57251013	ADAPTADOR MULTÍPLO PVC 1"	TRAMONTI	1,36	272,00
16,00	5592	31499	BUCHA S-8 C/ANEL	JOMARCA	0,10	1,60
16,00	4873	06450	4 PARAFUSO PHILIPS 4,8X50MM ZINC. S8	JOMARCA	0,45	7,20
400,00	4872	01745	5 PARAFUSO PHILIPS 3,9X32MM ZINC. S6	JOMARCA	0,10	40,00
400,00	5585	31498	BUCHA S-6 C/ ANEL	JOMARCA	0,06	24,00
107,00	15171		6 ELETROCALHA PERF. 100 X 50 #22 PZ	DIVERSOS	97,00	10.379,00
108,00	15011		7 EMENDA INT. U 100 X 50 P/ ELETR.	DIVERSOS	3,71	400,68
24,00	15031		8 CURVA HORIZ. 90° 100 X 50 P/ ELETR.	DIVERSOS	19,70	472,80
360,00	15035		10 MAO FRANCESA SIMP. 100MM	ELETROD	7,10	2.556,00
440,00	3782	29353	11 PARAFUSO CAB. LENTILHA 5/16 X1/2" ZINC.	JOMARCA	0,48	211,20
440,00	3783	31224	PORCA SEXT. 5/16	JOMARCA	0,13	57,20
440,00	4270	26447	ARRUELA LISA 5/16" ZINCADA	JOMARCA	0,16	70,40
800,00	5593	31500	13 BUCHA S-10 C/ANEL	JOMARCA	0,08	64,00

Quantidade: 12.131,00

Total Itens: 26.972,08

STATUS: .

Observações:

VALOR TOTAL

26.972,08

*Orçamento sujeito à aprovação de crédito.

Local e data da aprovação

Aprovação do cliente

Pushnews

LOGIN | CADASTRE-SE MEUS PEDIDOS FALE CONOSCO

LISTA DE DESEJOS

MEU CARRINHO Está vazio



MINHA CONTA QUEM SOMOS POLÍTICAS DO SITE FAQ

SMS

HARDWARE SMARTPHONES PERIFÉRICOS COMPUTADORES PLACAS DE VÍDEO MONITORES TECLADO & MOUSE GAMER HOME OFFICE +CATEGORIAS



CADA DIA, UM PRODUTO MAIS DESEJADO PELO MENOR PREÇO!

Cabos de Rede

Você está em: Conectividade > Cabos de Rede > CAT5e > 305 m > Código: 109963

CAT5 (8)

- 1,0m (1)
- 1,8 M (3)
- 2,5m (2)
- 30 m (1)
- 50m (1)

CAT5e (29)

- 1,5 m (3)
- 10 m (1)
- 15 m (1)
- 2 m (5)
- 20 m (1)
- 3 m (1)
- 305 m (6)
- 5 m (1)

CAT6 (10)

- 1,5 m (2)
- 10 m (1)
- 2,5 m (2)
- 20 m (1)
- 305 m (3)
- 5 m (1)

Conectividade

- Access Point
- Adaptador USB
- Antena
- Cabos de Rede
- Conversor de Midia
- Mini Servidor
- Modem
- Patch Panel
- Placas de Rede
- Protetor de Surto
- Rack
- Rádio
- Repetidor
- Roteadores
- Roteadores Wired
- Switches
- Terminal
- Transceiver

Hardware

- Coolers
- Disco Rígido (HD)
- Drives

Cabo de Transmissão de Dados Furukawa SohoPlus, U/UTP CAT.5e, 24AWGX4P, CMX, Cinza - 23200102

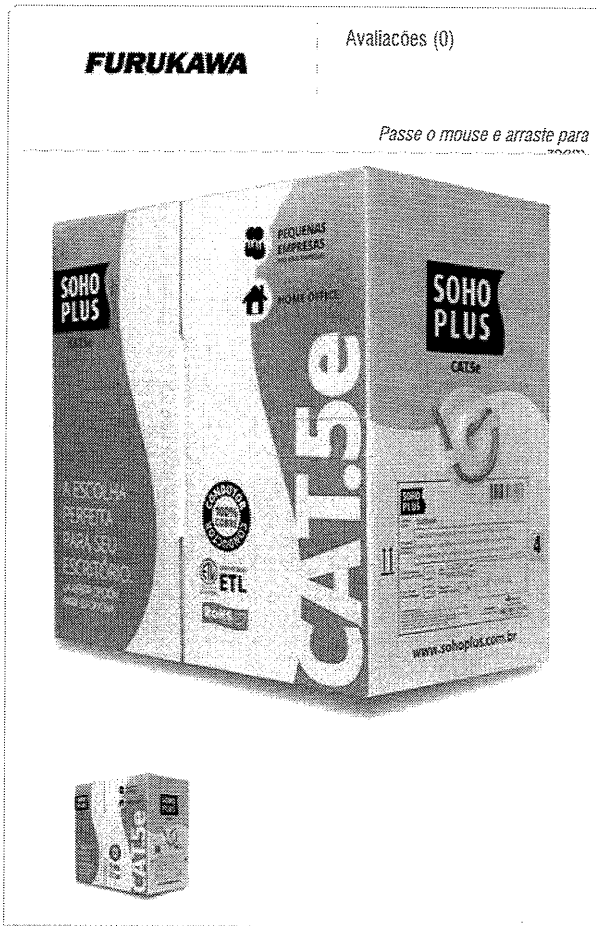

Avaliações (0)

Passa o mouse e arraste para zoom

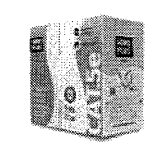

Compartilhar

Tweeter

Compartilhar

SITE BLINDADO AUDITADO EM 01-JUL.

Digite seu CE



DISPONIBILIDADE Imediata, em estoque!



COMPRAR



LISTA DE DESEJOS

R\$ 2,39

R\$ 858,71

Em 12x sem juros no cartão de R\$ 71,56

R\$ 729,90 à vista

no boleto ou pix com 15% de desconto.

PARCELAMENTO



1x R\$ 772,84 c/ desc	7x R\$ 122,67 sem juros
2x R\$ 429,36 sem juros	8x R\$ 107,34 sem juros
3x R\$ 286,24 sem juros	9x R\$ 95,41 sem juros
4x R\$ 214,68 sem juros	10x R\$ 85,87 sem juros
5x R\$ 171,74 sem juros	11x R\$ 78,06 sem juros
6x R\$ 143,12 sem juros	12x R\$ 71,56 sem juros

PRODUTOS SIMILARES

Clique e confira os produtos da mesma categoria

Fabricante Furukawa

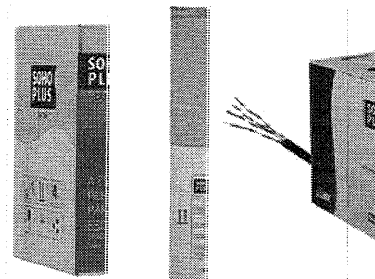

R\$ 649,90

R\$ 625,90

R\$ 863,86

Pushnews

memória RAM

Placa de vídeo (VGA)

Placas de Som

Placas-mãe

Processadores

Rede Wireless (sem fio)

SSD

Tela

Serviços Digitais

Giftcard

Periféricos

Acessórios

Adaptadores

Cabos

Energia

Escritório

Fone de Ouvido Gamer

Gabinetes

Headset Gamer

Kit Gamer

Mesa Digitalizadora

Mochilas

Mouse Gamer

Pen Drive

Som & Acessórios

Streamer

Suportes

Teclado & Mouse

Teclado Gamer

Videoconferência

WebCam

Gamer

Acessórios

Cadeiras Gamer

Cockpit

Consoles

E-Sports

Mesa Gamer

Nintendo 3DS

Nintendo Switch

Nintendo Wii

PC

Playstation 3

Playstation 4

Playstation 5

Simuladores

Sony PSP

Tapetes Gamer

Tectoy

Xbox 360

Xbox ONE

Xbox Series

Cadeiras

Cadeiras Gamer

Cadeiras Office

Ergonomica

Computadores

DESCRIÇÃO DO PRODUTO

Principal elemento de uma rede, determina a velocidade em que os dados irão trafegar. Sua correta instalação é importante para garantir a qualidade do sinal.

ESPECIFICAÇÕES TÉCNICAS

Características:

- Marca: Furukawa
- Modelo: 23200102

Especificações:

- Categoria: CAT.5E
- Construção: U/UTP – 4 pares trançados compostos de condutores sólidos de cobre nu, 24 AWG, isolados em polietileno especial
- Cor: Azul Claro
- Capa externa: PVC retardante à chama
- Classe de inflamabilidade: CMX: IEC 60332-1 conforme ABNT NBR 14705
- Embalagem: Caixa FASTBOX em lance padrão de 305 metros
- Marcação sequencial métrica decrescente (305 – 0 m), que facilita a visualização da quantidade restante na caixa e no cálculo dos lances para instalação
- Diâmetro nominal: 4,8 mm
- Massa líquida: 26 kg/km
- NVP (Velocidade Nominal de Propagação): 68%
- Produto que atende as políticas de respeito ao meio ambiente

Aplicações em padrões atuais de redes:

- ATM -155 (UTP), AF-PHY-0015.000 y AF-PHY-0018.000, 155/51/25 Mbps
- TP-PMD , ANSI X3T9.5, 100 Mbps
- GIGABIT ETHERNET, IEEE 802.3z, 1000 Mbps
- 100BASE-TX, IEEE 802.3u, 100 Mbps
- 100BASE-T4, IEEE 802.3u, 100 Mbps
- 100vg-AnyLAN, IEEE802.12, 100 Mbps
- 10BASE-T , IEEE802.3, 10 Mbps
- TOKEN RING, IEEE802.5 , 4/16 Mbps
- 3X-AS400, IBM, 10 Mbps

Conteúdo da Embalagem:

- Cabo de Transmissão de Dados Furukawa

Garantia

1 ano de garantia

(9 meses de garantia contratual junto ao fabricante + 3 meses referentes à garantia legal, nos termos do artigo 26, II, do Código de Defesa do Consumidor)

Peso

8540 gramas (bruto com embalagem)

» Políticas do Site

PERGUNTAS E RESPOSTAS

Quer conversar com outros clientes Ninjas que já compraram ou têm interesse neste produto? Deseja compartilhar a sua opinião e tirar dúvidas? Participe do nosso Fórum de Clientes. Basta fazer seu login!



No título do produto consta a cor Cinza porem nas características, a cor é azul. Qual é a cor verdadeira do cabo?

01/07/2020 por: Servitech (Tubarão - SC)

1 0



No título aparece como cor cinza, nas descrição do produto aparece azul claro , qual é o correto ? Obrigado

30/09/2020 por: Colégio (São Paulo - SP)

0 0



Bom dia, quantos metros tem nessa caixa?

07/07/2020 por: Blue (Brasília - DF)

0 0



Qual a cor desse cabo? O título diz cinza, mas nas características e na foto está azul.

19/12/2020 por: Maurilio (Viçosa - MG)

2 0



OPINIÕES

Quer parcelar?

parcela em até **10x** sem juros!*



ELETRORASTRO

melhores produtos, menor preço



Pesquise aqui e receba em casa ou retire na loja...

SMS

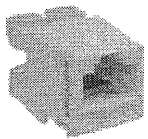
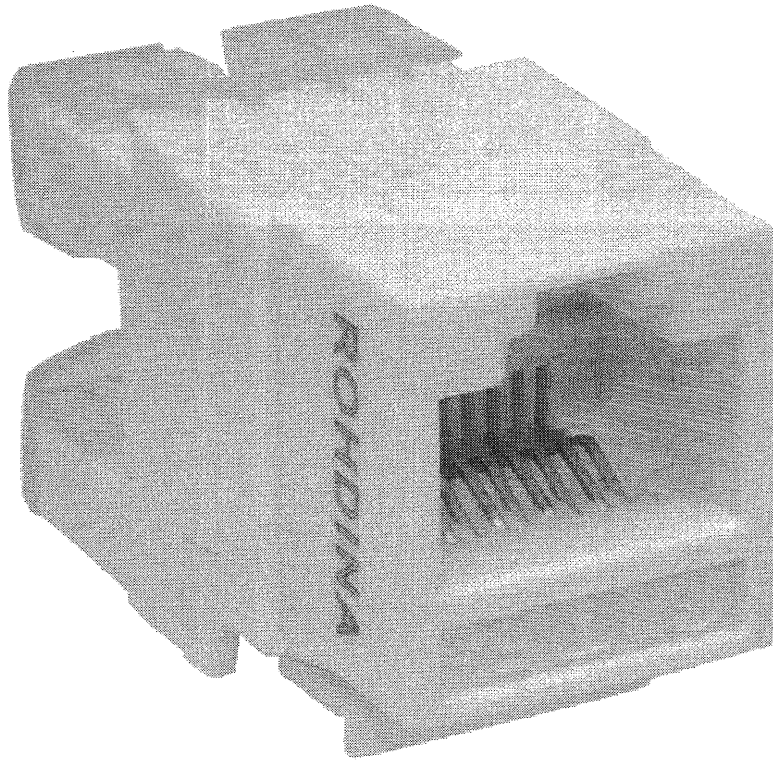

R RJ-45 CAT5E FÊMEA 8 VIAS ROHDINA

(0)



Feedback

**R\$8,57**

à vista no boleto (1 Dia Útil)

Desconto exclusivo para compras online

R\$8,75

10 x de R\$ 1,12 com juros no Cartão de Crédito

Total Segurança na sua entrega!

Acomodação Adequada

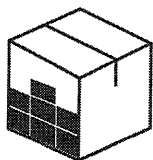

Almofadas de Ar

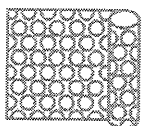

Conferência e Teste



Garantia

**FRETE E PRAZO** [saiba +](#)

Norte e Nordeste - a partir de 7 dias úteis

Centro-Oeste - a partir de 5 dias úteis

Sul-Sudeste - a partir de 3 dias úteis

São Paulo e Região - a partir de 7 dias úteis

Curitiba e Região - a partir de 4 horas úteis ***

NÃO PERCA essa oferta, e selecione a quantidade!

Quantidade

- +

Informações do Produto

Altura: 2,2cm**Comprimento:** 1,5cm**Conteúdo da Embalagem:** 1 Peça**Cor:** Branco

3,2cm

7881114

Conector Fêmea

Feedback



Quer parcelar? **parcele em até 10x sem juros!***

ELETRORASTRO
melhores produtos, menor preço

ITEMS 



Pesquise aqui e receba em casa ou retire na loja...



FMD



Feedback 

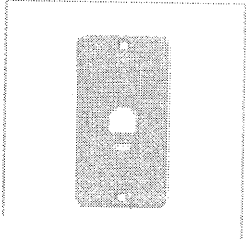

ONDULETE PVC RJ45 1 MÓDULO BRANCO VICAP

(0)





Compartilhe

SKU 52863

VICAP
Produtos Plásticos

Mais info do produto

R\$3,55

à vista no boleto (1 Dia Útil)

Desconto exclusivo para compras online

R\$3.62

10 x de R\$ 0,46 com juros no Cartão de Crédito

Total Segurança na sua entrega!

Acomodação Adequada

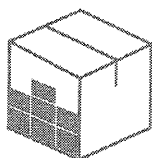

Almofadas de Ar

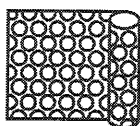

Conferência e Teste



Garantia

FRETE E PRAZO saiba +

Norte e Nordeste - a partir de 7 dias úteis

Centro-Oeste - a partir de 5 dias úteis

Sul-Sudeste - a partir de 3 dias úteis

São Paulo e Região - a partir de 7 dias úteis

Curitiba e Região - a partir de 4 horas úteis ***

NÃO PERCA essa oferta, e selecione a quantidade!

Quantidade

- +

Informações do Produto

Vida Útil:	Indeterminado
Altura:	11,5CM
Comprimento:	6CM
Cor:	Branco
Garantia da Fabricante:	1 Ano
Material:	0,5CM
Material:	PVC

Feedback





Doe e Ajude: Combate à Fome

Cientes que visualizaram este item também visualizaram

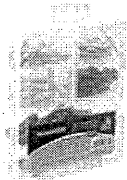

Tramontina 43505002, Maleta Parafusos e Buchas 100 Peças com 50 Parafusos 50 Buchas
86
R\$77,85

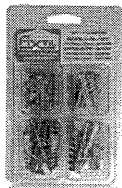

Kit com Buchas e Parafusos Philips Cabeça Chata Fixtil Kit/77
37
R\$28,90



Kit com Buchas e Parafusos Philips Cabeça Painel Fixtil Kit/78
1
R\$25,90

Ferramentas e Materiais de Construção > Ferragens



Prático Buchas, Parafusos e Broca Bemfixa 8 Mm

da BemFixa Store
3 classificações

R\$20,19

Garantia
Enviado pela Amazon
Política de devolução

Kit prático com buchas, parafusos e broca Bemfixa

Amazon Assistant
Economize com o nosso Verificador de Preços dos últimos 30 dias. Saiba Mais

R\$ 2,52 UNI

R\$20,19

Entrega com Frete GRÁTIS: **Sexta-feira, 9 de Jul** no seu primeiro pedido.

Entrega mais rápida: **Terça-feira, 6 de Jul**
Se pedir dentro de 5 h e 2 min

Selecione o endereço

Em estoque.

Quantidade: 1

Adicionar ao carrinho

Comprar agora

Transação segura

Enviado por Amazon.com.br
Vendido por Amazon.com.br

Comprar este item como presente

Adicionar à Lista

Compartilhar

Passa o mouse para ampliar a imagem

Frequentemente comprados juntos



+



Preço total: R\$ 32,77

Adicionar ambos ao carrinho

- Este item: Kit Prático Buchas, Parafusos E Broca Bemfixa 8 Mm R\$ 20,19
- Kit Prático Bemfixa R\$ 12,58

Informações sobre o produto

Detalhes técnicos

Fabricante	Bemfixa
Número da Peça	3376
Tamanho	8 mm
Quantidade por pacote	1
Número de produtos	17

Informações adicionais

Dimensões do pacote	12 x 9.6 x 1.8 centímetros
Disponível para compra desde	9 novembro 2017
Avaliações de clientes	3 classificações 4,4 de 5 estrelas
Ranking dos mais vendidos	Nº 6,740 em Ferramentas e Materiais de Construção



(4)



Ofertas exclusivas!

Quer reformar com preços só vistos aqui? Conecte-se!

Quero!



Busque aqui tudo para a sua casa...

Entrega Rápida! 

Compre no Site e Receba em até 2 horas! 

Aproveite!

***Consulte Condições**

<https://busca.balaroti.com.br/hotsite/frete>

Parafuso Cabeça Sextavada Bemfixa com Bucha Universal 8mm

<https://balaroti.vteximg.com.br/arquivos/ids/180920/107745.jpg?v=636577672327330000>

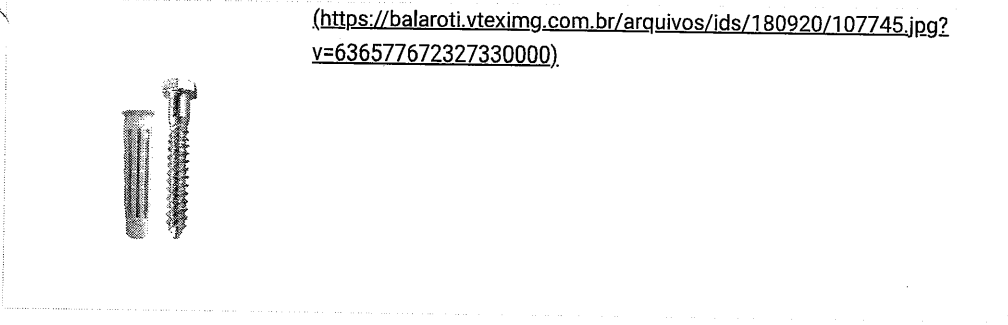

SKU: 107745

UNID: UN

MARCA: BEMFIXA (/BEMFIXA)

Envie-nos uma mensagem

Por: **R\$ 6,63** no cartão ou boleto

Ver opções de parcelamento

Quantidade

- 1 +

 **COMPRAR**

ADICIONAR AO CARRINHO

SMS



Imagem ilustrativa



Metropac

Bucha de Fixação 6mm com Parafuso com 200 Peças Cinza

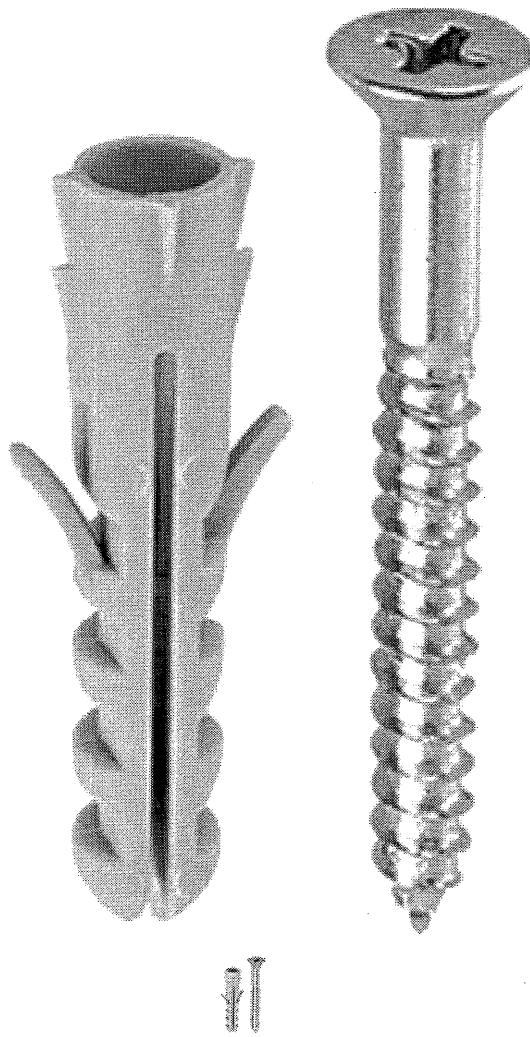
Cód: 55819

Imagem ilustrativa

R\$ 87,99 un

ou em até 2x de

R\$ 44,00

Quantidade: (un)

- +

Consultar Preço à Preço

Deixe no Lote

R\$ 87,99 à vista

Comprar

Aceitar

OK

Comprar

x

8 pessoas estão de olho nesse produto!

O prazo de entrega será contado no 1º dia útil após a confirmação do pagamento.
Preços e Condições exclusivas para compras no site.

Desconto Especial



Compre este produto à vista com Boleto e tenha **5% de desconto**

Que tal levar também

Ferragens

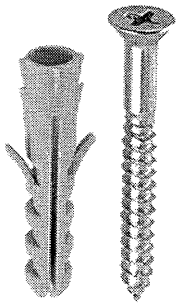

Bucha De Fixação 6mm Com
Parafuso Com 200 Peças Cinza

Preço por unidade

Por: **R\$87,99** à vista

Ferragens

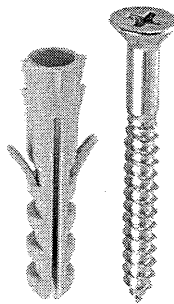

★★★★★ (1)

Bucha De Fixação 8mm Com
Parafuso Com 5 Peças Cinza

Preço por unidade

Por: **R\$15,99** à vista

Descrição

A Bucha de Fixação 6mm com Parafuso com 200 Peças Cinza da Metropac traz uma maior segurança e um ótimo acabamento nas fixações em madeira e alvenaria.

A Metropac é uma marca C&C Casa e Construção e que conta com toda qualidade, segurança e sofisticação em seus produtos, que vão desde materiais essenciais para construção a itens de acabamentos para seus projetos.

Ficha Técnica

R\$ 87,99 à vista

Comprar

Home > Acessórios de Tecnologia > -

SMS

Eletrocalha Perfurada Tipo 'U' 100x50x3000mm Ch-24 -938904- Legrand

Código kgh7ekg4fh | [Ver descrição completa](#) | [Legrand](#)

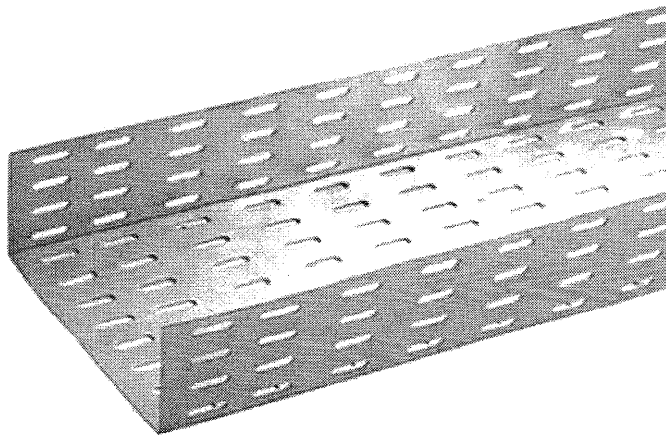
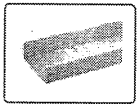

★★★★★ [Avaliar produto](#)



Vendido e entregue por [Tek Distribuidor](#)

por R\$ **46,31**

[Mais formas de pagamento](#)

[Adicionar à sacola](#)

[Consultar prazo e valor do frete](#)

00000-000 Ok [Não sei o CEP](#)

Quem viu este produto, viu estes também



Painel Solar Fotovoltaico 330W - OSDA - ...

por **R\$ 1.063,28**

4x de R\$ 265,82 sem juros



Case Externa Para Hd Sata 2.5 Usb 3.0 Ga...

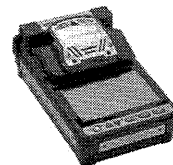

Máquina de fusão óptica 36S Fujikura -

por **R\$ 20.582,12**

4x de R\$ 5.145,53 sem juros



Tripe Universal Telescópico Camera

por **R\$ 50,90**

Eletrocalha Perfurada Tipo 'U' 100x50x3000mm Ch-24 -938904- Legrand

Informações do produto: Utilizadas na condução de fios e cabos para distribuição de energia elétrica, telefonia e dados. Proporcionam rápida instalação e fácil manutenção e podem ser aplicadas nas instalações prediais, comerciais, shoppings centers, industriais e etc. Exclusiva Borda de Segurança que reduz os riscos de ruptura das instalações Certificação E30-E90 que garante a resistência ao fogo Sistemas de fixação rápida que reduz mão de obra Curvas, TE's, cruzetas entre outros acessórios são fabricados a partir de trechos retos. ACABAMENTOS

- Galvanização Eletrolítica (EZ)
- Galvanização à fogo (GF)
- Aço inoxidável 304L e 316L *Todas as informações divulgadas são de responsabilidade do fabricante

*Imagens meramente ilustrativas

[Denunciar anúncio](#)

Lu explica: -

[+ Veja outros conteúdos](#)

 **Modem 3G Como rotea-lo?**
Aprenda como rotear o seu modem 3G
[+ Leia mais](#)

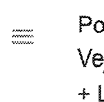
 **Portáteis com Bluetooth**
Veja quantas vantagens há nesta tecnologia
[+ Leia mais](#)

Avaliação dos clientes

Este produto ainda não foi avaliado. Seja o primeiro a avaliar, clique no botão ao lado.

[Escrever uma avaliação](#)

Formas de pagamento

Cartão de crédito

R\$ 46,31 à vista
2x R\$ 23,68 com juros
3x R\$ 15,96 com juros
4x R\$ 12,07 com juros
5x R\$ 9,74 com juros
6x R\$ 8,18 com juros
7x R\$ 7,07 com juros
8x R\$ 6,24 com juros
9x R\$ 5,60 com juros
10x R\$ 5,07 com juros
11x R\$ 4,65 com juros
12x R\$ 4,30 com juros

Cartões Luiza

R\$ 46,31 à vista
2x R\$ 23,50 com juros
3x R\$ 15,74 com juros
4x R\$ 11,87 com juros
5x R\$ 9,54 com juros
6x R\$ 7,99 com juros
7x R\$ 6,88 com juros
8x R\$ 6,05 com juros
9x R\$ 5,40 com juros
10x R\$ 4,89 com juros
11x R\$ 4,46 com juros
12x R\$ 4,11 com juros

 **Boleto bancário** R\$ 46,31 à vista

Magazine você

Pi



SNC

- Correias e Mangueiras**
- Corte e Usinagem**
- Elétrica e Telecom**
- EPIs e EPCs**
- Ferramentas**
- Fixação e Vedação**
- Hidráulicos e Pneumáticos**
- Motores e Bombas**
- Óleos, Fluidos e Solventes**
- Rolamentos**

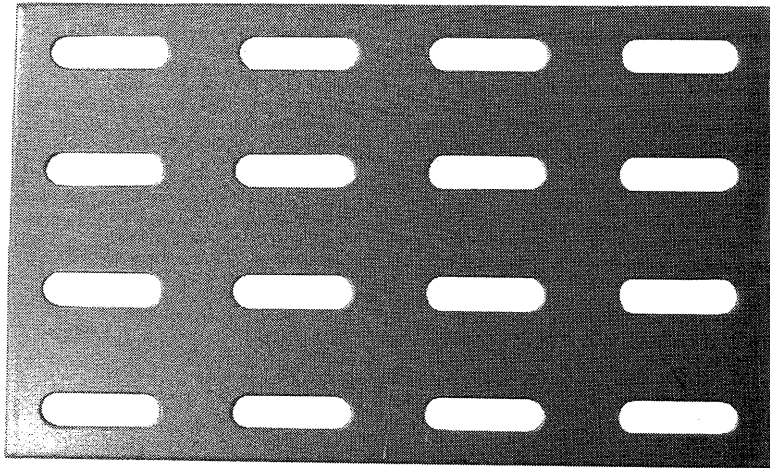
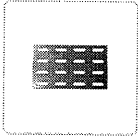

Junção Tala Galvanizada Eletrolítica Para Eletrocalha Lateral E Fundo 100MM Cemar

938022
por Cemar

R\$ 4,38 por unidade
R\$ 5,15

Em Estoque

Vendido por PLENOBRAS

Informações sobre o produto

Modelo	Tala
Material	Galvanizada Eletrolítica
Aplicação	P/Eletrocalha
Uso	Lateral E Fundo
Dimensões	100mm

Quem somos

Quer parcelar?

parcela em até **10x** sem juros!*



ELETRORASTRO
melhores produtos, menor preço

545



Pesquise aqui e receba em casa ou retire na loja...

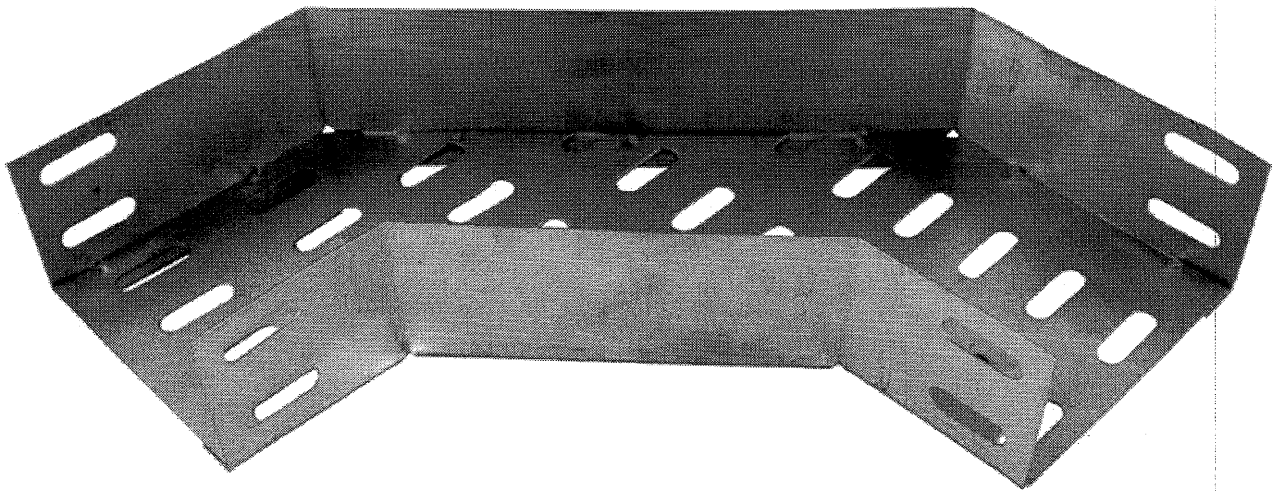

Feedback

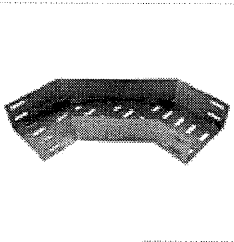

DRIZONTAL 100 X 50MM INBRAELL

(0)





Compartilhe

SKU 3032

Mais info do produto

R\$19,07

à vista no boleto (1 Dia Útil)

Desconto exclusivo para compras online

R\$19,46

10 x de R\$ 2,49 com juros no Cartão de Crédito

Total Segurança na sua entrega!

Acomodação Adequada

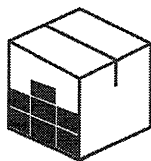

Almofadas de Ar

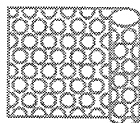

Conferência e Teste

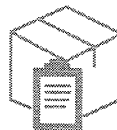

Garantia

**FRETE E PRAZO** [saiba +](#)

Norte e Nordeste - a partir de 7 dias úteis

Centro-Oeste - a partir de 5 dias úteis

Sul-Sudeste - a partir de 3 dias úteis

São Paulo e Região - a partir de 7 dias úteis

Curitiba e Região - a partir de 4 horas úteis ***

NÃO PERCA essa oferta, e selecione a quantidade!

Quantidade

- +

Informações do Produto

Material: METAL**Produto:** CURVA HORIZONTAL**Tipo:** FIXAÇÃO**Pergunte e veja opiniões de quem já comprou**

Feedback



ITEM

SMS



MINHA CONTA

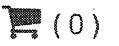

Buscar...

BANHO E AQUECIMENTO ▾

FERRAMENTAS ▾

EQUIPAMENTOS E ACESSÓRIOS ▾

SEGURANÇA ▾

INFORMÁTICA / TELEFONIA / TV ▾

INFRAESTRUTURA ▾

PRODUTO INDUSTRIAL ▾

HOME > **INFRAESTRUTURA** > **TUBOS E ELETRODUTOS** > **ELETROCALHAS E PERFILADOS**



CV 100X50 45G

★★★★★ 0 avaliações

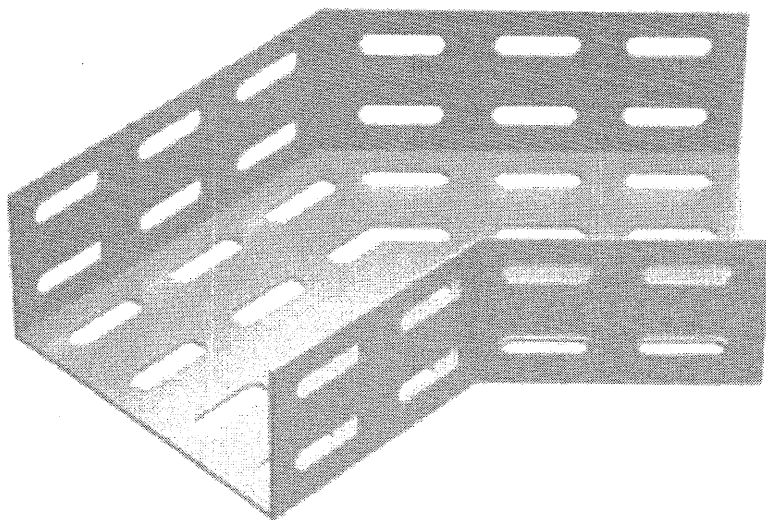

Buscar...

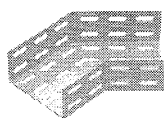

Kennedy

CV 100X50 45G

☆☆☆☆ 0 avaliações

1

R\$ 13,00

em 1X de R\$ 13,00 (Sem Juros)

Adicionar à lista de desejos

▶ Parcelas e formas de pagamento

Facebook

Twitter

WhatsApp

Mais...

INFORMAÇÕES BÁSICAS

CARACTERÍSTICAS DO PRODUTO

AVALIAÇÕES

Quer ter tudo de melhor na sua infraestrutura? A Calhas Kennedy tem para você! Fabricada em chapas de aço de alta qualidade, a curva horizontal perfurada tem alta durabilidade, qualidade e design diferenciado, pensado exclusivamente para garantir uma infraestrutura de primeira.

Sua instalação é fácil, tornando o trabalho mais cômodo e ágil.

FOTO ILUSTRATIVA

ITEM 10
S.M.C.
Q

O que você tá procurando?

Oferta Wow! Baixe o APP Prêmio Ebit Cartão Submarino Entrega em 3h Cupons Bienal Mês do Orgulho Livros Sub no Ar

SÓ NO APP • R\$ 200 OFF* no cupom 200NOAPP Aproveite! Baixe agora!

*Cupom válido para compras acima de R\$ 2.000. Confira os regras.

Página Inicial > Casa e Construção > Ferragem > ferragem para prateleira e suporte > mão francesa

Favoritar Compartilhar

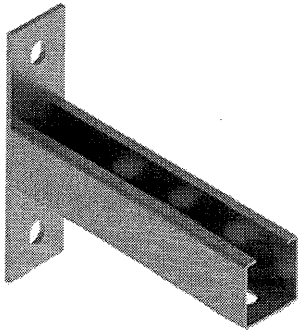

Mão Francesa Perfilação Simples 50mm (10 Unidades)

★★★★★

A Daaz Rolamentos & Parafusos oferece uma grande variedade de produtos tentando sempre agilizar o envio do seu pedido e oferecendo um atendimento especializado! Linha de Produtos:- Acessórios Para Placas- Acoplamentos- Brocas- Correi...

[Mais informações](#)

[Conheça nossa política de troca](#)

R\$ 99,99

R\$ 98,99

em até 9x sem juros no cartão de crédito com ame e receba R\$ 1,00 de volta

em até 15x sem juros no cartão Submarino com Ame e receba R\$ 1,00 de volta

[Mais formas de pagamento](#)

Calcular frete e prazo

OK

Comprar

Comprar com ame

Este produto é vendido por [DAAZ ROLAMENTOS](#) e entregue por [Submarino](#), que garante a sua compra, do pedido à entrega.

Os principais produtos em mão francesa

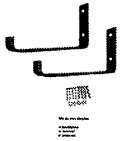

Mão Francesa Invertida 30cm Ferro Industrial Suporte Kit 2un

R\$ 52,00

5x de R\$ 10,40 s/juros

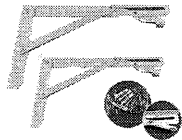

Mão Francesa (Suporte dobrável) para...

R\$ 59,90

6x de R\$ 9,98 s/juros



21%

Mão Francesa Invertida 20cm Suporte Ferro Industrial 2pc

~~R\$ 46,90~~

R\$ 36,90

3x de R\$ 12,30 s/juros

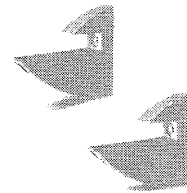

Kit 10 Suportes Bico De Tucano Para Prateleira 15Mm Branco

R\$ 29,90

3x de R\$ 9,96 s/juros

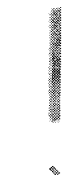

Suporte Tubular

R\$ 73

7x de R

Produtos Apple em alta



Submarino e os cookies: a gente usa cookies para personalizar anúncios e melhorar a sua experiência no site. Ao continuar navegando, você concorda com a nossa Política de Privacidade.

continuar e fechar

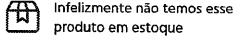
Fonte para iPhone Usb-c turbo 20w Original	Bateria Premium iPhone 7 1960mah + Capacidade...	Cabo de 1 METRO Dados e Carregador Original para iPho...	Bateria Premium iPhone 5 1440mah + Capacidade...	Bateria 2900m...
R\$ 79,98 8x de R\$ 9,99 s/juros	R\$ 60,00 6x de R\$ 10,00 s/juros	R\$ 39,99 4x de R\$ 9,99 s/juros		R\$ 75 7x de R

Informações do produto

A Daaz Rolamentos & Parafusos oferece uma grande variedade de produtos tentando sempre agilizar o envio do seu pedido e oferecendo um atendimento especializado! Linha de Produtos:- Acessórios Para Placas- Acoplamentos- Brocas- Correias- Correntes- Engrenagens- Equipamentos De Segurança- Equipamentos P/ Máquinas Operatrizes- Ferramentas De Aperto- Ferramentas Elétricas- Fresas- Graxas- Instrumentos De Medição- Inversora De Solda- Lubrificantes- Machos- Mancais- Morsas E Divisores- Morsas Hidráulicas- Parafusos, Porcas E Arruelas- Pinos E Travas Elásticas- Placas Para Torno- Polias- Retentores- Rolamentos

Ficha técnica

Código	1329394851
Warranty time	3
Nbm	84821010
Prazo xd	2
Origin	ESTRANGEIRA_ADQUIRIDA_NO_MERCADO_INTERNO

[Denunciar anúncio](#)

avaliações



Seja o primeiro a avaliar

[Avaliar produto](#)

Dúvidas sobre o produto

nenhuma pergunta respondida

Seja o primeiro a perguntar

[escrever pergunta](#)

Só as melhores ofertas

Submarino e os cookies: a gente usa cookies para personalizar anúncios e melhorar a sua experiência no site. Ao continuar navegando, você concorda com a nossa Política de Privacidade.

[continuar e fechar](#)

ITEM SMS

busque aqui seu produto

informe seu CEP

para empresas oferta do dia vote na gente cuponomia receba hoje americanas social produtos internacionais marca:

página inicial > casa e construção > ferragem > fixação > parafusos

favoritar

compartilhar

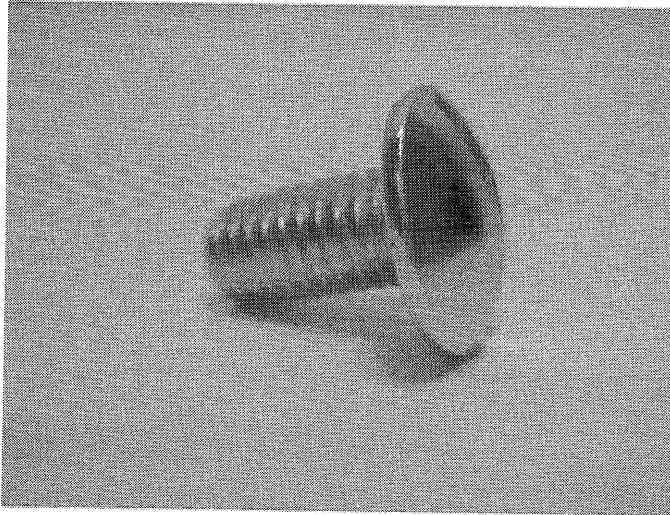

Perfilado Parafuso Lentilha 5/16 3/4 - Perfilaco

★★★★★

Parafuso Eletrocalha Cabeça Lentilha TravaPara montagem de eletrocalhas e perfilados. Parafuso lentilha trava, também conhecido como parafuso para eletrocalhas, tem a função de unir e fixar as eletrocalhas durante a montagem. DIÂM ETRO...

[mais informações](#)

[política de troca e devolução](#)

R\$ 1,91 no cartão de crédito

[mais formas de pagamento](#)

calcular frete e prazo

digite o CEF

ok

quantidade : 1 unidade [alterar](#)

comprar

comprar com

Este produto é vendido por Bug Shop e entregue por Americanas, que garante a sua compra, do pedido à entrega.

aproveite e veja também

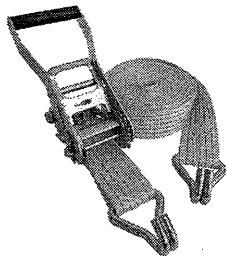

Cinta de Amarração com Catraca 10m x 50mm 3 Ton...

★★★★★



Arruela Lisa Bicromatizada p/ Tanque de Combustível

★★★★★

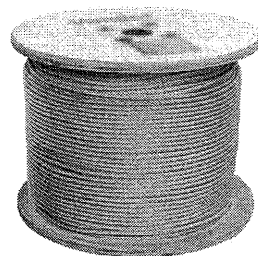

5%

Cabo de aço galvanizado 8mm formação (6x19) alma ...

★★★★★

Emenc Interna

★★

R\$ 74,99

7x de 10,71 s/juros

R\$ 1,75

R\$ 902,50

no boleto

últimos produtos vistos

5%

americanas e os cookies: a gente usa cookies para personalizar anúncios e melhorar a sua experiência no site. Ao continuar navegando, você concorda com a nossa Política de Privacidade.

continuar e fechar



Perfilado Mão Francesa Simples 50mm -



R\$ 13,02

Junção Para Eletrocalha Reta Tala 100mm (20 Unidades)



R\$ 79,99

8x de 9,99 s/juros

Luva Nitrílica Azul Descarpac Tam M - 100 Unid



R\$ 99,00

R\$ 94,05

em 1x no cartão de crédito

Luva D Unidac



R\$ 100,00

R\$ 94

em 1x

informações do produto

Parafuso Eletrocalha Cabeça Lentilha Trava Para montagem de eletrocalhas e perfilados.

Parafuso lentilha trava, também conhecido como parafuso para eletrocalhas, tem a função de unir e fixar as eletrocalhas durante a montagem.

DIÂMETRO-FIOS X COMPRIMENTO: 1/4-20 X 1/2

MATERIAL: Aço Carbono

ACABAMENTO: Zincado Branco

ficha técnica

Código

2716015478

denunciar anúncio

avaliações



Seja o primeiro a avaliar

avaliar produto

dúvidas sobre o produto

ITEM 12

Use a [geolocalização](#) ou [escolha aqui](#) a loja que atende seu endereço e veja o estoque disponível para você. X

Estamos abertos para emergências do lar e da construção civil: Segunda a Sábado: 07h às 21h, Domingo: 9h às 17h

SMS



ACADEMIA
PROFISSIO

FALE
CONOSCO

SUA LOJA
Mooca

CARRINHO
0 itens

[Home](#) > [Ferragens](#) > [Ferragens para Fixação e Ancoragem](#) > [Parafusos](#) > [Parafuso para Alvenaria](#) > [Parafuso Cabeça Sextavada Rosca Soberba 1/4" x 45mm 200 peças](#)

Parafuso Cabeça Sextavada Rosca Soberba 1/4" x 45mm 200 peças

CISER [Seja o primeiro a avaliar este produto](#)

SKU 89242573

EM ESTOQUE (11 UN)

Sujeito a disponibilidade da loja.

VAREJO:

R\$ 0,39/un

R\$79,90/un

à vista

[Consulte tabela varejo preço a prazo](#)

QTD:

[ADICIONAR AO CARRINHO](#)

[ADICIONAR À ORÇAMENTOS](#)

Unidade mínima de compra: 1 UN

Imagem meramente ilustrativa

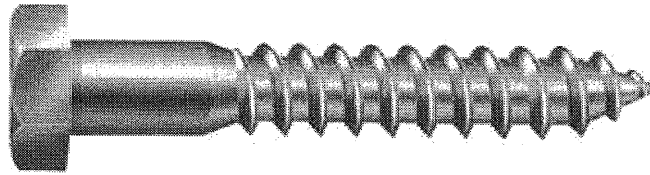
**ARACTERÍSTICAS TÉCNICAS**

Parafuso Cabeça Sextavada Rosca Soberba 1/4" x 45mm 200 peças

Peso (kg)	2,04
Embalagem de Venda Obramax - Código de barras (EAN-13)	7892261004223
Código de Produto	28016201
Comprimento do Produto	45 mm
Diâmetro	1/4 "
Material	Aço Baixo Carbono
Tipo de Cabeça	Sextavada
Acabamento	Zincado
Quantidade por Embalagem	200
Norma Técnica	DIN571
Telefone da Assistência do Fabricante	0800 147 4500 ou (47) 3441 3499 (opção 3)
Sítio do Fabricante	www.ciser.com.br

ITEM 13
SMSLOJA STANDER
.COM.BR

O que deseja procurar?

HOME / FERRAMENTAS E FERRAGENS / CONSUMÍVEIS / PREGOS E PARAFUSOS / BUCHA DE FIXAÇÃO CONVENCIONAL 10MM 1000 UNIDADES

FRETE GRÁTIS GRANDE SP ACIMA DE R\$199,00*

ENTREGA NO MESMO DIA CIDADE SP*

CONFIRA AS REGRAS

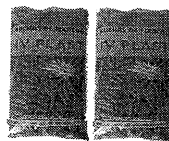
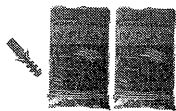
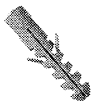

Bucha de Fixação Convencional 10MM 1000 Unidades

☆☆☆☆☆ (Avalie agora!)

MARCA: IV PLAST

REF: KIT476

GARANTIA: 30 DIAS APÓS O RECEBIMENTO DO PRODUTO

UNIDADES EM ESTOQUE DISPONÍVEIS: 2

DISPONIBILIDADE: IMEDIATA

R\$ 98,50

R\$ 88,65 à vista com desconto Boleto - Yapay ou 4x de R\$ 24,63 Sem juros ou 5x de R\$ 21,36 com juros

Gênero: Unissex
idade: recém-nascido

Quantidade:

COMPRAR

SIMULADOR DE FRETE

-

CALCULAR

É DO SEU GOSTO? ENTÃO VEJA ESTES PRODUTOS SIMILARES

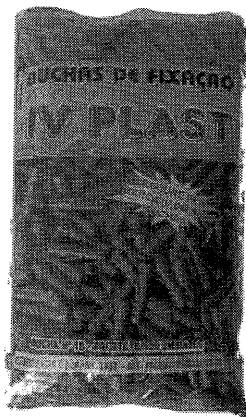
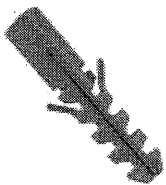

Bucha de Fixação Convencional 10MM 500 Unidades

R\$ 63,82

R\$ 57,44 à vista com desconto Boleto - Yapay ou 3x de R\$ 21,27 Sem juros



Bucha de Fixação Convencional 8MM 1000 Unidades

R\$ 54,68

R\$ 49,21 à vista com desconto Boleto - Yapay ou 2x de R\$ 27,34 Sem juros

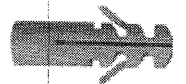

Bucha de Fixação C 8MM 2000 Un

2,

R\$ 73,82 à vista com desconto Boleto - Yapay ou 4x de R\$ 20

Digite aqui sua busca

ITEM 1

FMS

Equipamentos para Rede

🏠 > Equipamentos para Rede > Cabos de Rede - Conectores > Cabos de Rede

Cabo de rede UTP CAT 5E 305mt azul 3295 Force-line CX 1 UN

Código: 162237 | Mais produtos [Force-line](#) | [Ver informações do produto](#) | (1 Avaliação) ★★★★★

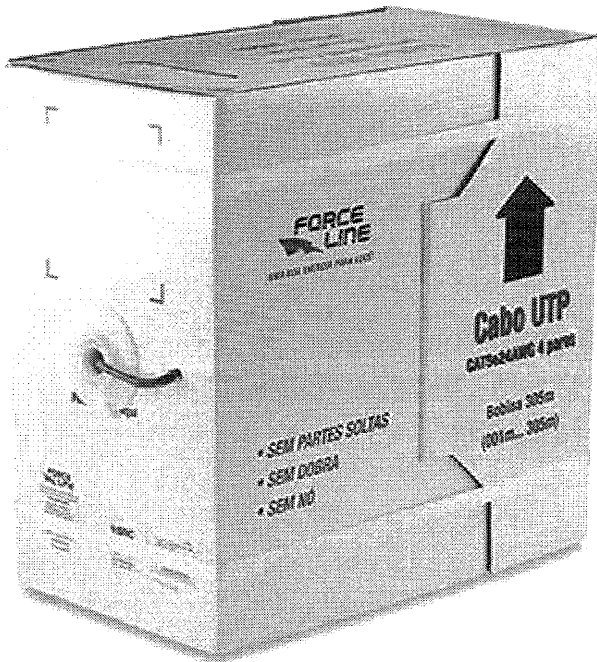

~~R\$ 1,58 UN~~
R\$ 484,70

Ou 3x de R\$ 161,57 [ver parcelas](#)

Qtde: 1

Comprar

FRETE GRÁTIS Grande SP e RJ

Consultar estoque em loja física

[Escolha uma loja para verificar a disponibilidade >](#)

☰ Descrição

Informações constantes do selo, conforme Portaria Inmetro N° 333/2012:

Segurança, Compulsório, Registro CPQD, FUND.CPQD0108, INMETRO

Características do Produto

Especificações

- Cor Azul
- Capa Pvc
- Até 4 pares
- Cabo UTP
- Conteúdo da Embalagem: 01 Cabo

★ Avaliação do produto

★★★★★

Cookies: A Kalunga usa cookies para personalizar anúncios e melhorar a sua experiência no site. Ao continuar navegando, você concorda com a nossa Política de Privacidade.

Continuar e Fechar

ITEM 2
FMS

[Início](#) > Conector Keystone RJ45 CAT5e

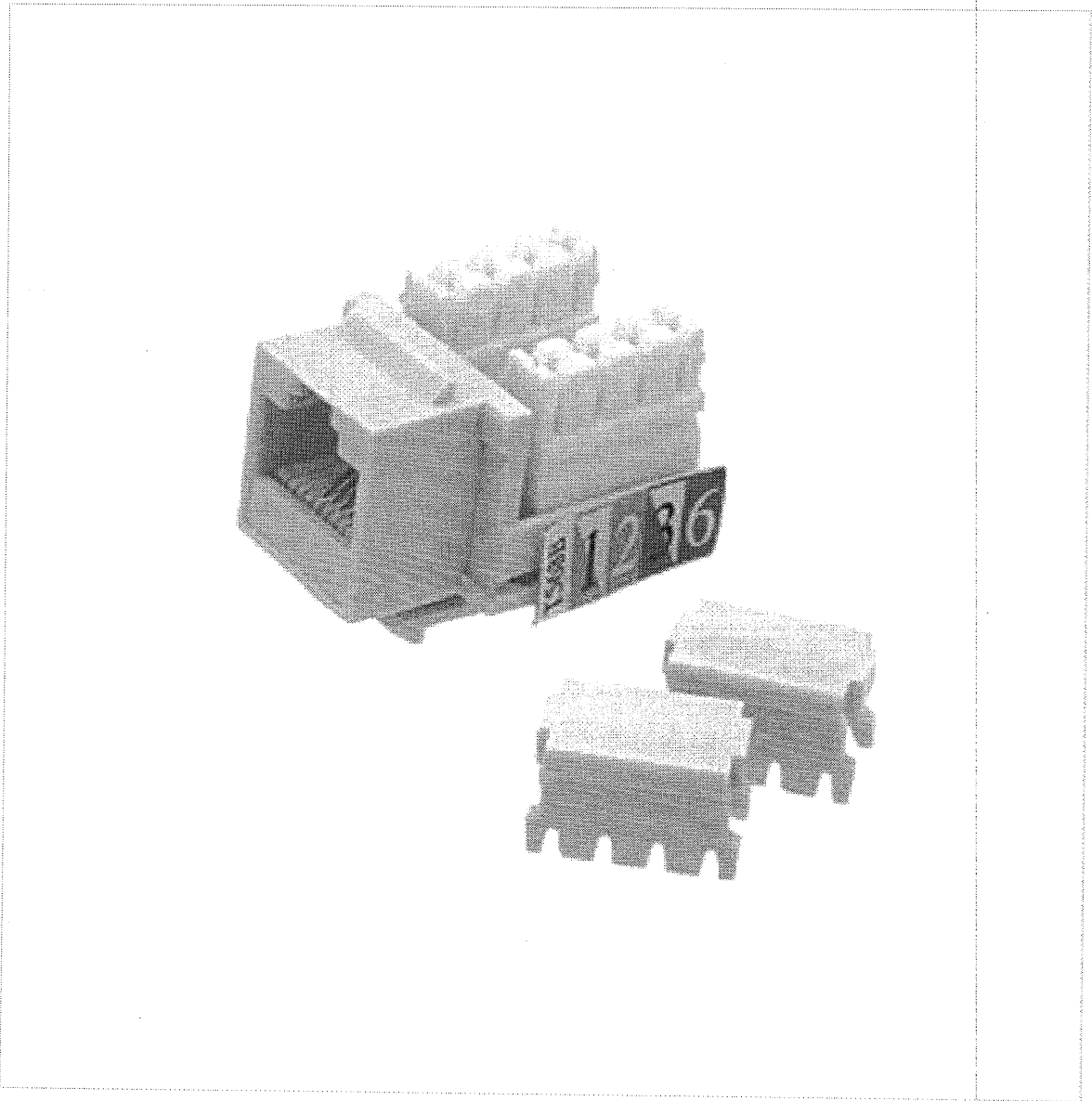
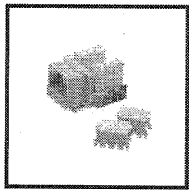

Conector Keystone RJ45 CAT5e

★★★★★ (1 Avaliação)

Em estoque

SKU: 5549

O Conector Keystone RJ45 CAT5e branco RJ45 fêmea 90°/180° ideal para serem usados patch panels, espelhos, tomadas, caixas de sobrepor, etc. Seu corpo desenvolvido em material termoplástico de alto impacto não propaga chamas.



Cookies: a gente guarda estatísticas de visitas para melhorar sua experiência de navegação. Ao utilizar nossos serviços, você concorda com tal monitoramento. Para mais informações, consulte a nossa Política de Privacidade.

CONCORDAR E FECHAR

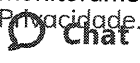

R\$ 5,30 (5% no boleto bancário)

de: R\$ 6,20

por: R\$ 5,58

em até 1x de R\$ 5,58 s/ juros

1

 **COMPRAR****Outras formas de pagamento**

1x de R\$ 5,58 sem juros

 **CALCULE O FRETE**
Valor e prazo para envio

OK

Descrição**Conector Keystone RJ45 CAT5e**

O Conector Keystone RJ45 CAT5e branco RJ45 fêmea 90°/180° ideal para serem usados patch panels, espelhos, tomadas, caixas de sobrepor, etc. Seu corpo desenvolvido em material termoplástico de alto impacto não propaga chamas.

Características Técnicas do Conector Keystone RJ45 CAT5e:

- Cor: branco;
- Material do corpo do produto: termoplástico de alto impacto não propagante a chama UL 94V-0;
- Diâmetro do Condutor: 22 a 26 AWG;
- Padrão de Montagem: T568A/B.;
- Dimensões: 3,2 / 1,8 / 2 cm (Prof / Larg / Alt);
- Bronze fosforoso com 50µin (1,27µm) de ouro e 100µin (2,54µm) de níquel.

Você vai se interessar

Cookies: o agente guarda estatísticas de visitas para melhorar sua experiência de navegação. Ao utilizar nossos serviços, você concorda com tal monitoramento. Para mais informações, consulte a nossa Política de Privacidade.

CONCORDAR E FECHAR

Quer parcelar?

parcele em até **10x** sem juros!*



ELETRORASTRO
melhores produtos, menor preço

ITEM 3

FMS



Pesquise aqui e receba em casa ou retire na loja...

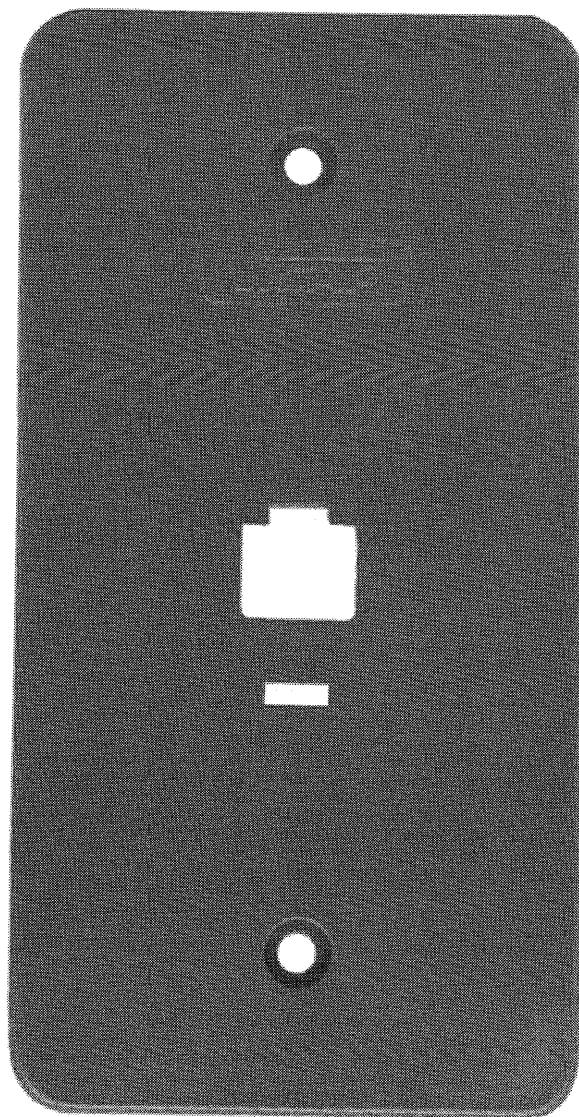

Feedback

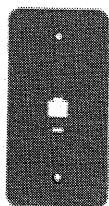

1 RJ PARA CONDULETE 1" CINZA VICAP

(0)



**ELETRORASTRO**
melhores produtos, menor preço**R\$3,42**

à vista no boleto (1 Dia Útil)

Desconto exclusivo para compras online

R\$3,49

10 x de R\$ 0,45 com juros no Cartão de Crédito

Total Segurança na sua entrega!

Acomodação Adequada

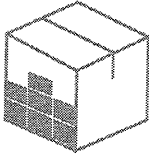

Almofadas de Ar

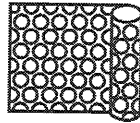

Conferência e Teste



Garantia

**FRETE E PRAZO** saiba +

Norte e Nordeste - a partir de 7 dias úteis

Centro-Oeste - a partir de 5 dias úteis

Sul-Sudeste - a partir de 3 dias úteis

São Paulo e Região - a partir de 7 dias úteis

Curitiba e Região - a partir de 4 horas úteis***

NÃO PERCA essa oferta, e selecione a quantidade!

Quantidade- +

Feedback



Informações do Produto

Altura:	12cm
Aviso:	Para sua segurança, certifique-se que a rede elétrica esteja desligada no momento da instalação.
Comprimento:	6,2cm
Cor:	Cinza
Diâmetro:	1"
Formato:	Retangular
Profundidade:	0,8cm



ITEM 4

FMS

Bucha de Fixação 8mm com Parafuso Sextavado com 20 Peças Cinza - Metropac

Bucha de Fixação 8mm com Parafuso Sextavado com 20 Peças Cinza - Metropac

Imagem ilustrativa



Metropac

Bucha de Fixação 8mm com Parafuso Sextavado com 20 Peças Cinza

Cód: 645785

Imagem ilustrativa

~~R\$ 2,99~~

R\$ 59,99 un

Quantidade: (un)

- +

Consultar Frete e Prazo

Retira na loja

Consultar Frete e Prazo

OK

Comprar

x

2 pessoas estão de olho nesse produto!

R\$ 59,99 à vista

Comprar

[Aceitar](#)

O prazo de entrega sera contado no 1º dia útil após a confirmação do pagamento.
Preços e Condições exclusivas para compras no site.

Desconto Especial

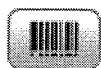

Compre este produto à vista com Boleto e tenha **5% de desconto**

Que tal levar também

Ferragens



Ferragens

Trocar



+

+

Bucha De Fixação 8mm Com
Parafuso Sextavado Com 20

Preço por unidade

Por: **R\$59,99** à vista

Bucha De Fixação 6mm Com
Parafuso Com 6 Peças Cinza

Preço por unidade

Por: **R\$12,99** à vista

Descrição

A Bucha de Fixação 8mm com Parafuso Sextavado com 20 Peças Cinza da Metropac traz uma maior segurança e um ótimo acabamento nas fixações em madeira e alvenaria.

A Metropac é uma marca C&C Casa e Construção e que conta com toda qualidade, segurança e sofisticação em seus produtos, que vão desde materiais essenciais para construção a itens de acabamentos para seus projetos.

Ficha Técnica

Ler +

R\$ 59,99 à vista

[Comprar](#)

R\$10,86

ITEM 5

FMS



Feedback

☆☆☆☆☆

(Seja o primeiro, **avalié este produto!**) (<https://www.lojadomecanico.com.br/avaliacao/83545/37/466/parafuso-ph-com-bucha-universal-6mm-bemfixa-3737>)

De: R\$ 9,27 por



(<https://www.lojadomecanico.com.br/favoritos/exibir-listas/83545>)

ÓTIMA HORA PARA COMPRAR

PREÇO COM **18% 08 : 12 : 57.195**

Gostou?

x

outras 3 pessoas estão

interessadas neste produto agora!

desconto)

(já com 10% de desconto)

mais formas de pagamento

1



Comprar



Ganhe **4 G-points** [saiba mais \(\)](#)

Programa de afiliados [saiba mais \(\)](#)

PRONTA ENTREGA

Consultar prazo e valor do frete

CEP

Não sei meu CEP

(<http://www.buscapep.correios.com.br/sistemas/buscapep/buscaCepEndereco.cfm>)

ex: 12345-789

Descrição do Produto

- Bucha universal BX com Parafuso PH
- Conteúdo da embalagem:
 - 4 Buchas BX
 - 4 Parafusos Philips

• Marca: **BEM FIXA**

Ref.: BEMFIXA-3737

Marca.: **BEMFIXA** (<https://www.lojadomecanico.com.br/bemfixa>)

*Imagens meramente ilustrativas

*Todas as informações divulgadas são de responsabilidade do Fabricante/Fornecedor

Aproveite e veja também

Gostou?



outras 3 pessoas estão

interessadas neste produto agora!

ITEM 6
FMS

Aprender
para
VENCER!

Digite aqui o nome do produto que esta procurando

Tabela **FIPE**

Fique por dentro dos valores da tabela FIPE,
de forma fácil, segura e totalmente grátis

Pesquise já o seu veículo!

Aprender para Vencer

Início > Construção > Energia > Cabos e Acessórios > Bandejas Porta-Cabo

 <p>GIRAFA SAMSUNG SMART TV 50" UHD 4K 50AU7700, PROCESSADOR R\$ 2.999,00 COMPRAR</p>	 <p>GIRAFA SMARTPHONE SAMSUNG GALAXY S21 TELA INFINITA DE 6.2" 128GB R\$ 4.499,00 COMPRAR</p>
 <p>GIRAFA SMARTPHONE SAMSUNG GALAXY NOTE20 ULTRA TELA 6.9" RAM R\$ 6.251,67 COMPRAR</p>	 <p>GIRAFA SAMSUNG SMART TV 50" UHD 4K 50AU7700, PROCESSADOR R\$ 2.999,00 COMPRAR</p>

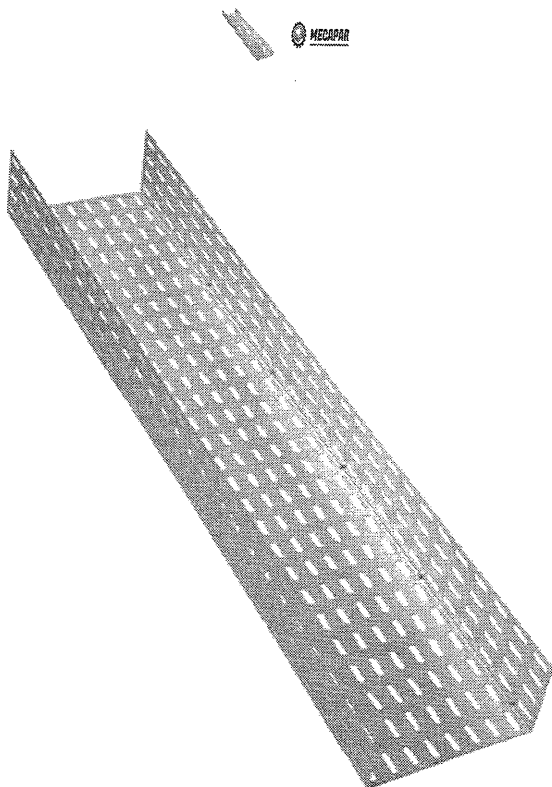

Eletrocalha Perfurada Tipo U Chapa 24 100x50x3000mm

Curtir 0

Partilhar este produto no Facebook

R\$ 75,00

(Produto Novo)

São Paulo - SP (São Paulo)

5 vendidos

Comprar

Fazer uma pergunta

Nota: Ao clicar no botão Comprar será direcionado ao site Mercado Livre onde poderá efetuar a sua compra com toda a segurança.

Sua compra Protegida (saber mais)

Programa de proteção ao comprador.

Reputação do vendedor MECAPAR



O vendedor MECAPAR está registrado desde 10/2000

Vendeu 8997 produtos desde sempre, dos quais 486 foram cancelados e 8511 foram completados com sucesso e com com qualificação positiva em 97% dos casos.

Tem 748 pontos com as suas vendas.

Ver detalhe da reputação do vendedor MECAPAR

Ver mais produtos de MECAPAR

Descrição

Garantia: Garantia do vendedor: 90 meses

Eletrocalha Perfurada Tipo U Chapa 24 100x50x3000mm

R\$ 75,00 (Produto Novo)

Curtir 0

Partilhar este produto no Facebook

Comprar

Fazer uma pergunta

Boas compras! Aproveite essa experiência.



O que você está buscando?

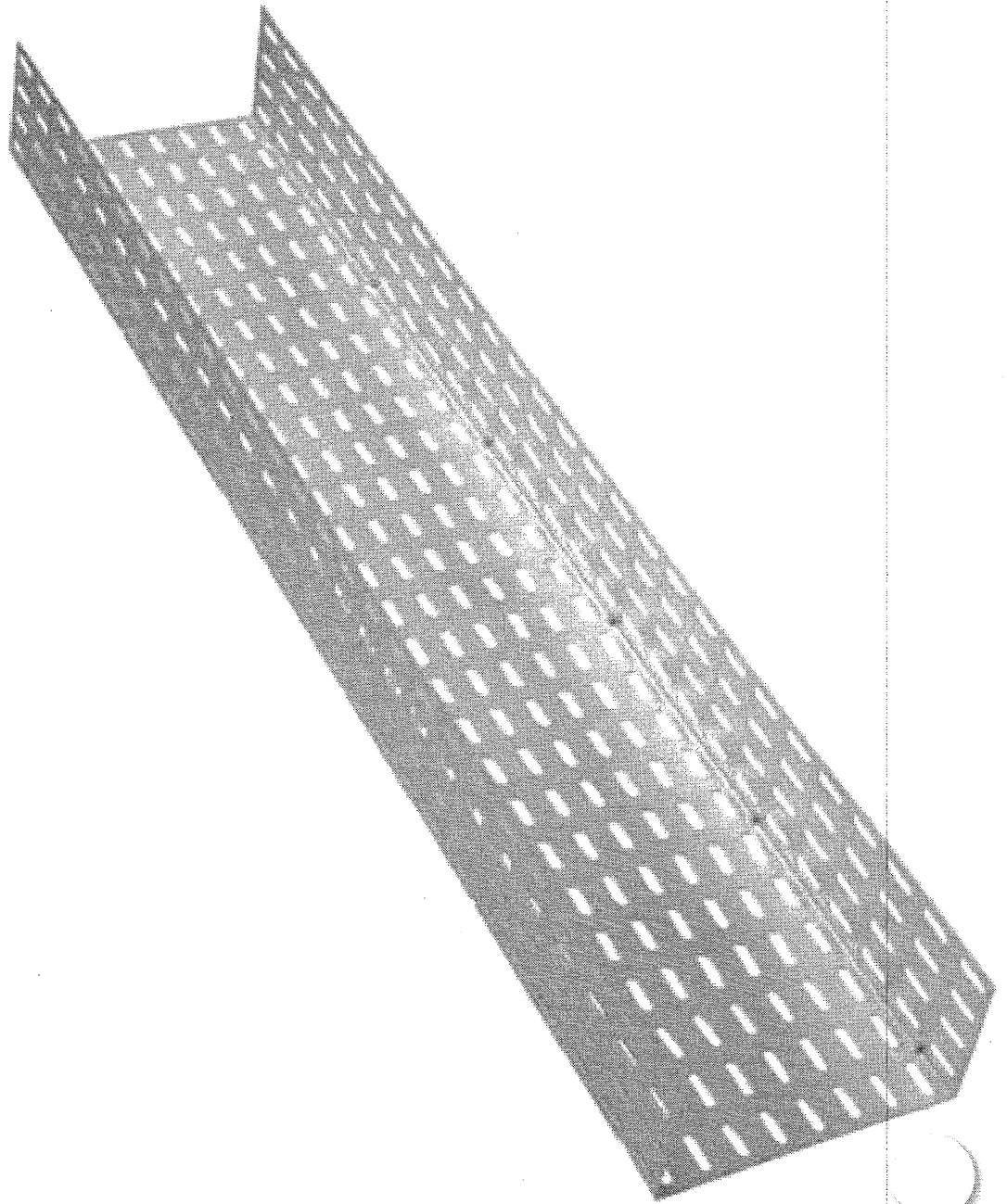

O que você tá procurando?

Oferta Wow! Baixe o APP Prêmio Ebit Cartão Submarino Entrega em 3h Cupons Bienal Mês do Orgulho Livros Sub no Ar

SÓ NO APP • R\$ 200 OFF* no cupom 200NOAPP Aproveite! Baixe agora!

*Cupom válido para compras acima de R\$ 2.000. Confira as regras.

Página Inicial > Saúde > Equipamentos Médicos e Hospitalares > Ortopedia > Produtos Ortopédicos

Favoriteira

Compartilhar

Tala Simples Para Eletrocalha 100mm Bege

super cashback

★★★★★

Informações do Produto: Tala Simples Para Eletrocalha 100Mm Bege

Informações Técnicas: Código Interno: 19541 Marca: BEGE Referência: Simples Para Eletrocalha 100Mm Modelo: Tala Simples *Imagem meramente ilustrativa Emb...

[Mais informações](#)

[Conheça nossa política de troca](#)

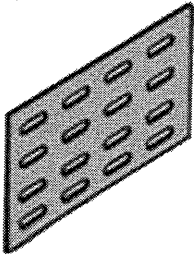

R\$ 7,70

em 1x no **cartão de crédito** e recebe R\$ 1,00 (12% de volta)

[Mais formas de pagamento](#)

Calcular frete e prazo

digite o CEP

OK

Corra! Temos apenas 5 no estoque.

Comprar

Comprar com AME

Este produto é vendido por [NaContatoTem](#) e entregue por **Submarino**, que garante a sua compra, do pedido à entrega.

principais produtos em Produtos Ortopédicos

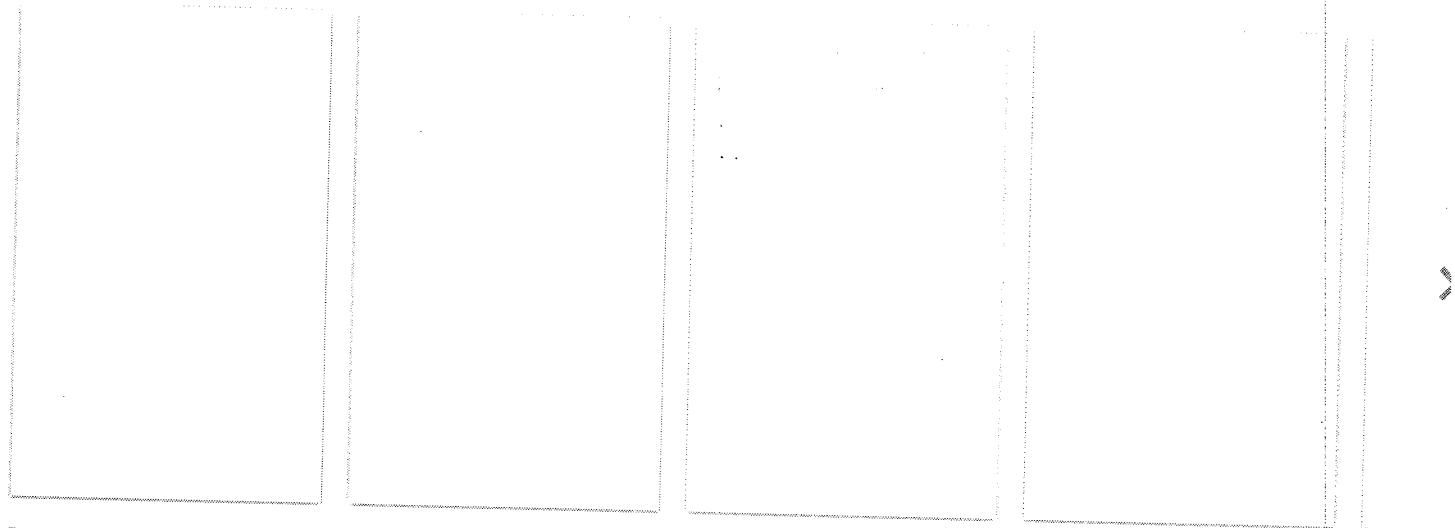

Produtos Apple em alta

Submarino e os cookies: a gente usa cookies para personalizar anúncios e melhorar a sua experiência no site. Ao continuar navegando, você concorda com a nossa Política de Privacidade.

continuar e fechar

ITEM 8
FMS

Use a [geolocalização](#) ou [escolha aqui](#) a loja que atende seu endereço e veja o estoque disponível para você. X

Estamos abertos para emergências do lar e da construção civil: Segunda a Sábado: 07h às 21h, Domingo: 9h às 17h



ACADEMIA
PROFISSIO

FALE
CONOSCO

SUA LOJA
Mooca

CARRINHO
0 itens

[Home](#) > [Materiais Elétricos](#) > [Infraestrutura Elétrica](#) > [Eletrocalha e Acessórios para Eletrocalha](#) >
[Curva Horizontal 90° para Eletrocalha 100x50mm](#)

Curva Horizontal 90° para Eletrocalha 100x50mm

SECON [Seja o primeiro a avaliar este produto](#)

SKU 89410146

EM ESTOQUE (4 UN)

Sujeito a disponibilidade da loja.

VAREJO:

R\$18,90/un
à vista

[Consulte tabela varejo preço a prazo](#)

QTD:



1



[ADICIONAR AO CARRINHO](#)

[ADICIONAR À ORÇAMENTOS](#)

Unidade mínima de compra: 1 UN

Imagem meramente ilustrativa

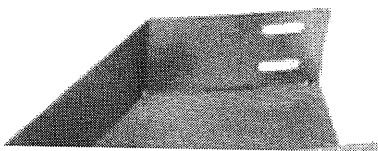

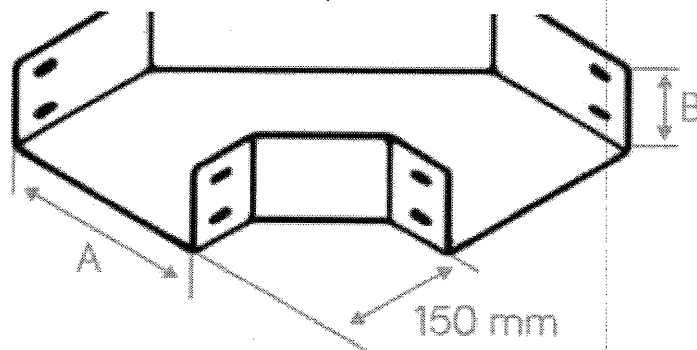
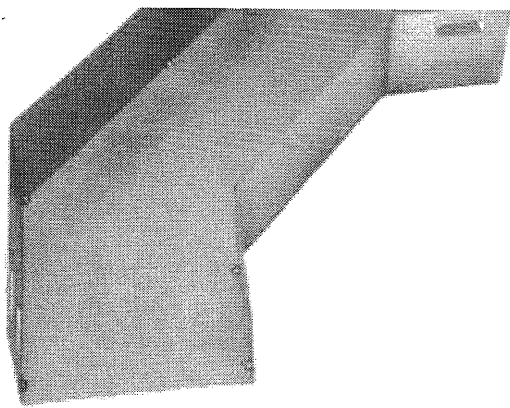

ARACTERÍSTICAS TÉCNICAS

Curva Horizontal 90° para Eletrocalha 100x50mm

Peso (kg)	0,29
Embalagem de Venda Obramax - Código de barras (EAN-13)	7899103003802
Altura do Produto	100 mm
Largura do Produto	50 mm
Material	Pré Zincado
Tipo de Acessório	Curva Horizontal 90°

VALIAÇÕES

INSTITUCIONAL

[Quem Somos](#)
[História](#)
[Trabalhe Conosco](#)
[Assessoria de Imprensa](#)

LOCALIZAÇÃO

Unidade Mooca

Endereço:
[Avenida do Estado, no 6.313](#)

ITEM 9
FMS



Diba 695 > MATERIAIS ELÉTRICOS

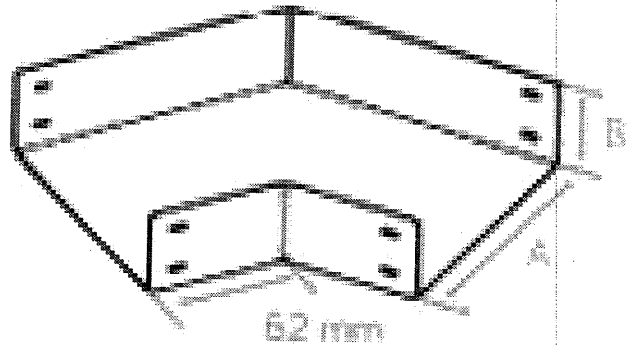
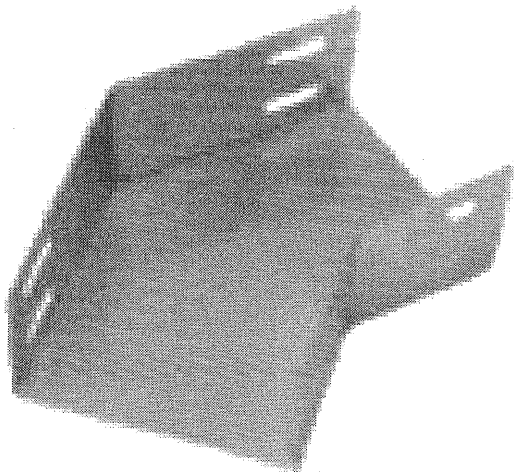

CURVA 45 HORIZONTAL 100 X 50 DIVERSO 11084*

Marca: **DIVERSO**

Quantidade:

Avise-Me

Para ser avisado da disponibilidade deste Produto, basta preencher os campos abaixo.



curva horizontal 45° 100x50



Todas Imagens Maps Shopping Mais

Seu local: Goiânia - GO

Mostrar apenas

Disponíveis nas ...

Preço

Até R\$ 30

R\$ 30 – R\$ 70

R\$ 70 – R\$ 150

Acima de R\$ 150

R\$ até R\$ IR

Categoria

Calhas para cabos

Caixas elétricas

Vendedor

Casas Bahia

Extra.com.br

Mercado Livre

Obramax - Atacado ...

Pontofrio.com

MAIS

Ver curva horizontal 45° 100x50

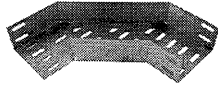

Curva Horizontal 100 x 50mm Inbraell

R\$ 19,46 Eletrorastro

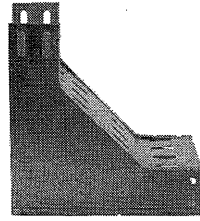

Curva Inversão 100x50 Inbraell

R\$ 29,64 Eletrorastro

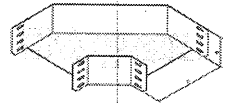

Curva Eletrocalha Horizontal 90 Graus Perfurada Pré Galvanizado Sem Virola Ch22 Msg 100 Mm ... Dimensional

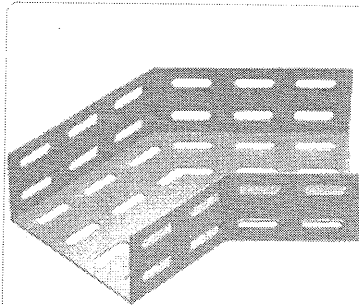

Curva Horizontal Perfurada 100x50mm 45o - Calhas Kennedy

R\$ 13,00 Santil Comercial Elétrica

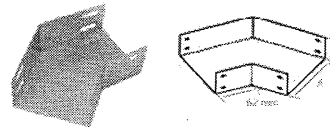

Curva 45 Horizontal 100 X 50 Diverso 11084*

Mais opções de tamanho

R\$ 9,20 Diba 695

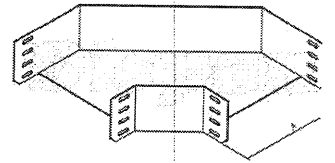

Curva Eletrocalha Horizontal 90 Graus Perfurada Pré Galvanizado Sem Virola Ch22

R\$ 24,90 Dimensional

Curva 45 Horizontal 100 X 50 Diverso

CURVA 45 HORIZONTAL 100 X 50 PRODUTO D JANEIRO CAPITAL COM A MODALIDADE "FRE DE JANEIRO" - imagem meramente ...

Outras opções

Ver detalhes do produto

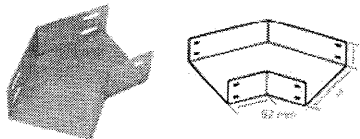

R\$ 9,20 Diba 695

ITEM 10
FMS

busque aqui seu produto

informe seu CEP

para empresas oferta do dia vole na gente cuponomia receba hoje americanas social produtos internacionais marca:

página inicial > casa e construção > ferragem > ferragem para prateleira e suporte > mão francesa

favoritar

compartilhar

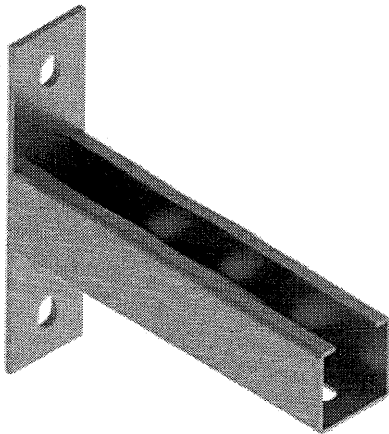

Mão Francesa Perfilaço Simples 50mm (10 Unidades)



A Daaz Rolamentos & Parafusos oferece uma grande variedade de produtos tentando sempre agilizar o envio do seu pedido e oferecendo um atendimento especializado! Linha de Produtos:- Acessórios Para Placas- Acoplamentos- Brocas- Correi...

[mais informações](#)

[política de troca e devolução](#)

9,89
R\$ 98,99

em até 9x sem juros no **cartão de crédito com Ame** e receba R\$ 1,00 de volta

♦+E R\$ 98,99 em até 15x sem juros no **cartão Americanas com Ame** e receba R\$ 1,00 de volta

[mais formas de pagamento](#)

calcular frete e prazo

digite o CEF

ok

quantidade : 1 unidade [alterar](#)

comprar

comprar com

Este produto é vendido por **DAAZ ROLAMENTOS** e entregue por **Americanas**, que garante a sua compra, do pedido à entrega.

peças com o mesmo interesse que o seu, também viram

35%

11%

Má
De:

R\$ 29,18

no boleto

Tut
Ver

R\$

R\$ 149,00

12x de 12,41 s/juros

I...

Tut
Sec

R\$ 149,90

12x de 12,49 s/juros

ivo

TU
PL

R\$ 16

12x de

americanas e os cookies: a gente usa cookies para personalizar anúncios e melhorar a sua experiência no site. Ao continuar navegando, você concorda com a nossa Política de Privacidade.

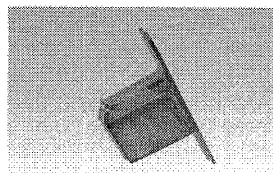
[continuar e fechar](#)
Perfilaria Mão Francesa
Simples 50mm -

R\$ 13,02

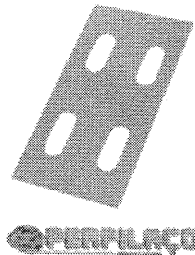
Junção Para Eletrocalha Retã
Tala 100mm (20 Unidades)

R\$ 79,99

8x de 9,99 s/juros



5%

Luva Nitrílica Azul Descarpac
Tam M - 100 Unid

R\$ 99,00

R\$ 94,05

em 1x no cartão de crédito

Luva D
Unidac

R\$ 100,00

R\$ 94,05

em 1x

informações do produto

A Daaz Rolamentos & Parafusos oferece uma grande variedade de produtos tentando sempre agilizar o envio do seu pedido e oferecendo um atendimento especializado! Linha de Produtos:- Acessórios Para Placas- Acoplamentos- Brocas- Correias- Correntes- Engrenagens- Equipamentos De Segurança- Equipamentos P/ Máquinas Operatrizes- Ferramentas De Aperto- Ferramentas Elétricas- Fresas- Graxas- Instrumentos De Medição- Inversora De Solda- Lubrificantes- Machos- Mancais- Morsas E Divisores- Morsas Hidráulicas- Parafusos, Porcas E Arruelas- Pinos E Travas Elásticas- Placas Para Torno- Polias- Retentores- Rolamentos

ficha técnica

Código	1329394851
Warranty time	3
Nbm	84821010
Prazo xd	2
Origin	ESTRANGEIRA_ADQUIRIDA_NO_MERCADO_INTERNO



ATENDIMENTO

(11) 9 4727-5366 (11) 2026-6736 vendasvirtual@ccpvirtual.com.br

DELETE AQUI SEU ORÇAMENTO

BEM-VINDO ENTRE / CADASTRE-SE



- Todos Departamentos Parafusos / Fixação Medição Ferramentas de Corte Epi's Abrasivos Ferragens Organização e Movimento Automotivos Obras e Construções Acessórios Industriais

Home \ Parafusos / Fixação \ Parafusos Lenticilha Fenda E Com Trava Para Eletrocalhas

Ofertas especiais!

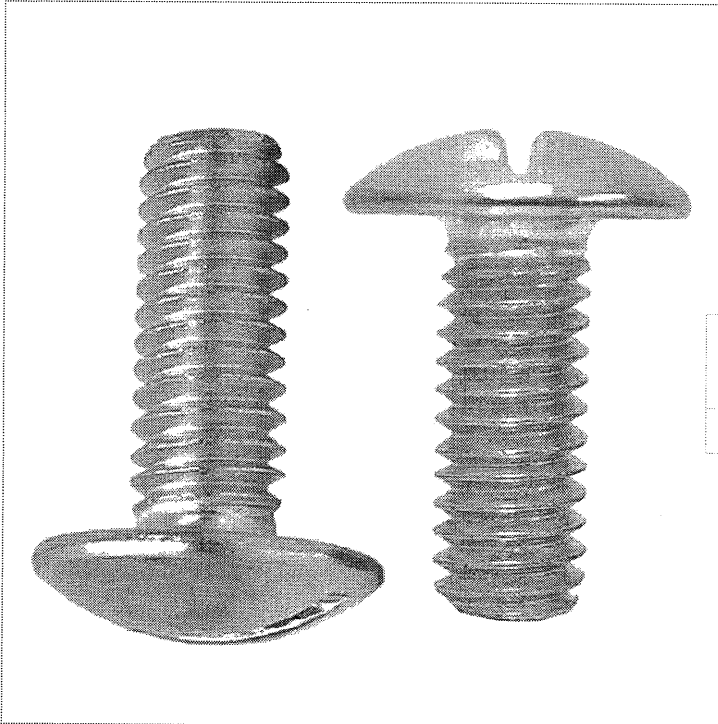

PARAFUSO LENTILHA COM FENDA 5/16 X 3/4 UNC ZINCADO BRANCO - PACOTE COM 200 PEÇA(S)

Código: 45420 | MASTER PAR

Table with 2 columns: 50 peças (R\$ 30,02 pç à vista) and 200 peças (R\$ 104,09 pç à vista)

R\$ 0,52

Por: R\$ 104,09 à vista

Já com 10% de desconto de desconto via Boleto ou Transferência Em até 10X sem Juros. Parcela mínima de R\$ 30,00

COMPRAR

COMPRA SEGURA

CONSULTE O FRETE NO CARRINHO

Controle sua privacidade AdOpt Nosso site usa cookies para melhorar a navegação. Política de privacidade - Opt-Out



www.ccpvirtual.com.br está solicitando: Mostrar notificações

Powered by Link Digital

AGORA NÃO PERMITIR





O que v

ATENDIMENTO

(11) 9 4727-5366 (11) 2026-6736
 vendasvirtual@ccpvirtual.com.br

BEM-VINDO
 ENTRE /
 CADASTRE-
 SE

Todos Departamentos Parafusos / Fixação Organização e Movimento Medição Automotivos Ferramentas de Corte Obras e Construções Epi's Acessórios Industriais Abrasivos Ferragens

CARACTERÍSTICAS TÉCNICAS

Parafuso Rosca Máquina Cabeça Lentilha com Fenda Simples Diâmetro-Fios X Comprimento: 5/16-18 X 3/4 Material: Aço Carbono Acabamento: Zincado Branco Dimensões: ASME B18.6.3 Rosca: UNC - ASME B1.1 Aplicação: Sem Aplicação Específica, Atende Vários Segmentos do Mercado.

Modelos	Lentilha Fenda
Bitola	5/16

MELHORE
 MARCAS

NEWSLETTER

Seu nome

Seu e-mail

Assine nossa news
 fique por dentro das
 novidades, dicas e
 promoções

Nome

E-mail



FALE CONOSCO

WhatsApp: (11) 9 4727-5366

Telefone: (11) 2026-6736

E-mail: vendasvirtual@ccpvirtual.com.br

INSTITUCIONAL

Sobre nós
 Nossa Loja
 Política de
 Privacidade
 Segurança
 Trabalhe Conosco

DÚVIDAS?

Formas de
 Pagamento
 Trocas e Devoluções
 Entrega
 Fale conosco

SUA CONT

Minha cont
 Meus
 pedidos

AV. SÃO MIGUEL, 4976 - ERMELING MATARAZZO,
 SÃO PAULO/SP - CEP: 03870-100



[VER NO MAPA]

ATENDIMENTO:

De Segunda à Sexta-feira. Das
 08h00 às 17h30
 Sábados das 8h30 às 12h30

Controle sua privacidade

AdOpt

Nosso site usa cookies para melhorar a navegação.

[Política de privacidade](#) - [Opt-Out](#)

la., se reserva
 loja física. Ve
 tentas Ltda. ©

www.ccpvirtual.com.br está solicitando:

Mostrar notificações

Powered by Link Digital

AGORA NÃO PERMITIR

ITEM 12
FMS



Faça uma pesquisa...



Entre ou Cadastre-se

Todos os departamentos

Ferramentas

Ferragens

Hidráulica

Elétrica e Iluminação

Colas e Adesivos

Abrasivos

Casa & Lazer

Eletrodomésticos

Home / Ferragens / Parafusos e Porcas / Parafuso Sextavado com Rosca Soberba RP 1/4" x 45 mm Caixa com 200 Peças Ciser

Parafuso Sextavado com Rosca Soberba RP 1/4" x 45 mm Caixa com 200 Peças Ciser

Bastante utilizados em fixação de cercas, portões, em concreto com buchas de nylon, entre outros

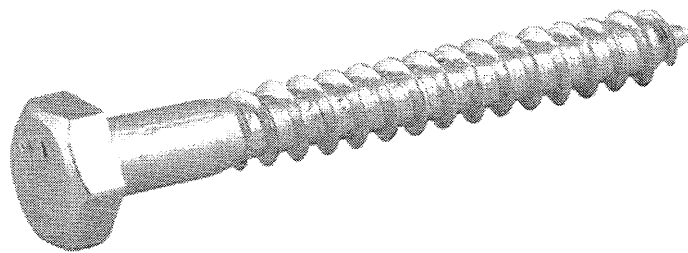

(0) - Avaliar produto

11755

R\$ 9,45

R\$ 90,00

No cartão de crédito sem juros

R\$ 85,50

no boleto bancário

no cartão em até 4x de R\$ 22,50 sem juros

Ver mais parcelas

- + 1

COMPRAR

Compra segura, receba o produto ou devolvemos seu dinheiro

Adicionar aos favoritos

Criar um alerta de preço

Calcule o frete Não sei o meu CEP

00000-000 OK

Hiperfer e os cookies: a gente usa cookies para personalizar anúncios e melhorar a sua experiência no site. Ao continuar navegando, você concorda com a nossa Política de Privacidade.

Continuar e fechar

Fale conosco

Comprimento da rosca	38 mm
Sistema da rosca	Rosca Soberba
Tamanho da Chave	Chave 7/16"
Bitola	1/4"
Cabeça	Sextavada
Comprimento	45 mm
Formato da Rosca	Rosca Parcial (RP)
Acabamento	Zincado Branco
Informações Importantes	Imagem Ilustrativa
Material	Aço Baixo Carbono

Dimensões e Peso do Produto

Peso	0,990 Kg
Tamanho	1/4" x 45 mm

Fabricante

Marca	Ciser
EAN	7892261004223
Código do Fornecedor	28016201
Modelo	Rosca Soberba

Descrição do produto

Parafuso Sextavado com Rosca Soberba RP 1/4" x 45 mm Caixa com 200 Peças Ciser

Os parafusos Sextavados Ciser foram fabricados para proporcionar a você resistência e ótimos resultados em suas aplicações. Produzidos em aço baixo carbono de altíssima qualidade, os parafusos Ciser contam com cabeça sextavada, rosca soberba e acabamento zincado branco, elevando a durabilidade do parafuso.

Aplicação

Super fáceis de serem aplicados os parafusos Ciser são usados para aplicações em madeira, cercas, portões e em concreto com buchas de nylon, para fixação de suportes de televisão, entre outros.

Diferenciais

- Resistência.
- Durabilidade.
- Leveza.
- Fácil aplicação.
- Ótimo acabamento.
- Cabeça sextavada.
- Rosca soberba.
- Bitola de 1/4" – 6,35 mm.
- Comprimento de 45 mm.
- Caixa com 200 peças.
- Produzido com material de qualidade.

O que vem na caixa?

- 01 - Caixa com 200 peças de Parafuso Sextavado com Rosca Soberba RP 1/4" x 45 mm Ciser

Hiperfer e os cookies: a gente usa cookies para personalizar anúncios e melhorar a sua experiência no site. Ao continuar navegando, você concorda com a nossa Política de Privacidade.

Continuar e fechar

Fale conosco

ITEM 13
FM*5

Quer parcelar?

parcela em até

10x sem juros!



ELETRORASTRO

melhores produtos, menor preço



Pesquise aqui e receba em casa ou retire na loja...



Feedback

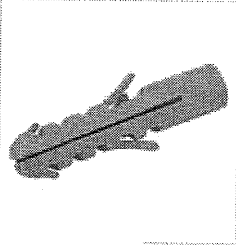

BUCHA PLÁSTICA 10MM VONDER

(0)





R\$9,70

à vista no boleto (1 Dia Útil)

Desconto exclusivo para compras online

R\$9,90

R\$ 0,09 UNI

10 x de R\$ 1,27 com juros no Cartão de Crédito

Total Segurança na sua entrega!

Acomodação Adequada

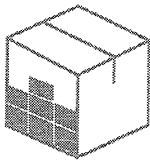

Almofadas de Ar

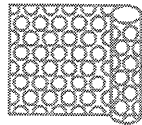

Conferência e Teste

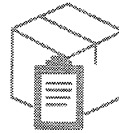

Garantia



FRETE E PRAZO [saiba +](#)

- Norte e Nordeste - a partir de 7 dias úteis
- Centro-Oeste - a partir de 5 dias úteis
- Sul-Sudeste - a partir de 3 dias úteis
- São Paulo e Região - a partir de 7 dias úteis
- Curitiba e Região - a partir de 4 horas úteis ***

NÃO PERCA essa oferta, e selecione a quantidade!

Quantidade

- +

Informações do Produto

Altura:	5 cm
Cor:	Cinza
Diâmetro:	10 mm
Garantia da Fabricante:	90 dias
Material:	Plástico
Código de Barras:	28.94.001.000
Produto:	11 g

Feedback



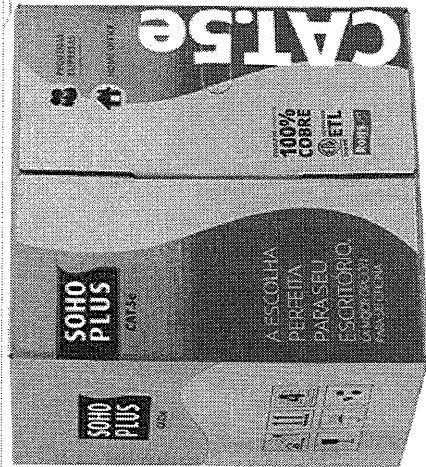

Cabo de Rede Furukawa SOHOPLUS Cat5 azul 24AWG 305 metros

CMX

(Cód. Item 10060929) Outros produtos Furukawa

R\$ 659,00 ~~R\$ 2,16~~
ou até 9x de R\$73,22 sem juros ver parcelamento

R\$ 659,00

à vista no Cartão Extra ou 13x de R\$ 50,69 sem juros. Peça já o seu

ITEM 1

Comprar

099W

Calcule o frete e prazo de entrega

Descrição do produto

Sistemas de Cabeamento Estruturado blindado para tráfego de voz, dados e imagens, segundo requisitos da norma ANSI/TIA-568-C.2 e especificações técnicas complementares da Furukawa, para cabeamento horizontal ou secundário entre os painéis de distribuição (Patch Panels) e os conectores nas áreas de trabalho.

Indicada para sistemas horizontais que exijam robustez, confiabilidade e proteção extra contra ingresso e egresso de EMI (indução eletromagnética) e RFI (interferência por rádio frequência), tais como, escritórios com altas fontes de ruído e interferência, pisos de fábrica, etc.

Cabo de 4 pares trançados compostos por condutores sólidos de cobre nu, 24AWG, isolados em polietileno de alta densidade, com blindagem em fita metalizada. Capa externa em PVC não propagante a chama, com marcação sequencial métrica, nas opções CM, CMR e LSZH.

Características Gerais Cabo de 4 pares trançados compostos de condutores sólidos de cobre nu, 24 AWG, isolados em polietileno especial

Especificações Técnicas

Cor AZUL

Observações Comprimento: 305m Diâmetro nominal de 5,2mm Peso Bruto: 8,3Kg

Garantia 1 Ano



ITEM 2
Pcym



Adaptadores

- Áudio (8)
- Conector (3)
- Conversor (1)
- DisplayPort (10)
 - DVI (1)
 - HDMI (5)
 - VGA (3)
- Energia (5)
- Fonte (2)
- Multi Entradas (3)
- Plug (3)
- Rede (7)
 - Conectores (1)
 - Emendas (3)
- Testador de Cabos (1)
- USB (21)
 - Áudio (1)
 - Bluetooth (5)
 - HDMI (1)
 - Rede (1)
 - USB (2)
- USB C (11)
 - Displayport (1)
 - HDMI (3)
 - Rede (3)
- Vídeo (17)

Periféricos

- Acessórios
- Adaptadores
- Cabos
- Energia
- Escritório
- Fone de Ouvido Gamer
- Gabinetes
- Headset Gamer
- Kit Gamer
- Mesa Digitalizadora
- Mochilas
- Mouse Gamer
- Pen Drive
- Som & Acessórios
- Streamer
- Suportes
- Teclado & Mouse
- Teclado Gamer

Você está em: Periféricos > Adaptadores > Rede > Emendas > Código: 79061

Keystone MD9 CAT5e RJ45 7492

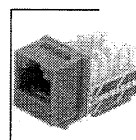
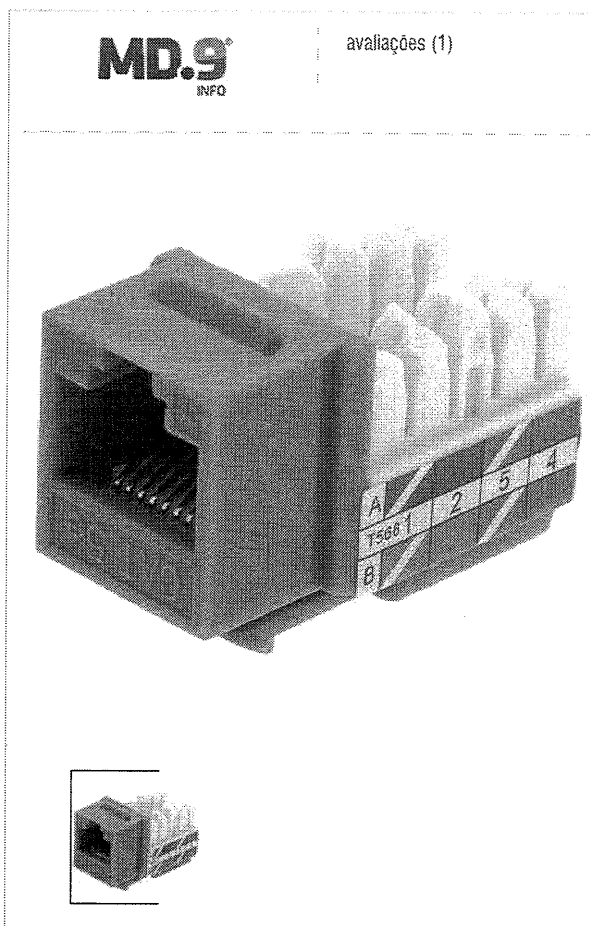

Compartilhar

Tweetar

Compartilhar



Digite seu CE



OFERTA EXPIRA EM:
30d 16:49:26

COMPRAR

DESCONTO	QUANTIDADE	VENDIDOS
20%	30	29

De R\$ 11,65 por
R\$ 9,29

Em 12x sem juros no cartão de R\$ 0,77
Ou em 1x no cartão com 10% de desconto

R\$ 7,90

à vista no boleto ou pix com 15% de desconto

PARCELAMENTO



1x R\$ 8,36 c/ desc	7x R\$ 1,33 sem juros
2x R\$ 4,64 sem juros	8x R\$ 1,16 sem juros
3x R\$ 3,10 sem juros	9x R\$ 1,03 sem juros
4x R\$ 2,32 sem juros	10x R\$ 0,93 sem juros
5x R\$ 1,86 sem juros	11x R\$ 0,84 sem juros
6x R\$ 1,55 sem juros	12x R\$ 0,77 sem juros

PRODUTOS SIMILARES

Clique e confira os produtos da mesma categoria

Fabricante MD9

Vídeoconferência
WebCam

Hardware

Coolers
Disco Rígido (HD)
Drives
Fontes
Memória RAM
Placa de vídeo (VGA)
Placas de Som
Placas-mãe
Processadores
Rede Wireless (sem fio)
SSD
Tela

Serviços Digitais

Giftcard

Gamer

Acessórios
Cadeiras Gamer
Cockpit
Consoles
E-Sports
Mesa Gamer
Nintendo 3DS
Nintendo Switch
Nintendo Wii
PC
Playstation 3
Playstation 4
Playstation 5
Simuladores
Sony PSP
Tapetes Gamer
Tectoy
Xbox 360
Xbox ONE
Xbox Series

Cadeiras

Cadeiras Gamer
Cadeiras Office
Ergonomica

Computadores

Computadores
Computadores Gamers
Impressoras
Monitores
Notebook Gamer
Notebook/Macbook
Scanners
Servidores
Softwares
Tablets
Tablets - Acessórios

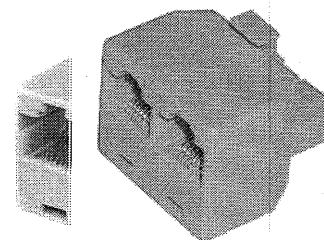
Calculador & Telefone

RS 3.90

RS 8.90

DESCRIÇÃO DO PRODUTO

Keystone MD9 CAT5e RJ45 7492

ESPECIFICAÇÕES TÉCNICAS**Características:**

- Marca: MD9
- Modelo: 7492

Especificações:

- Keystone terminais de redes, ideal para serem usados patch panels, espelhos, tomadas, caixas de sobrepor, etc.
- Desenvolvido em material termoplástico de alto impacto não propaga chamas.
- Terminais de contato, produzidas em bronze fosforoso com camadas de 2,54 m de níquel e 1,27 m de ouro.
- Montado em placa de circuito impresso em dupla face.
- Possibilidade de fixação de ícones de identificação diretamente sobre tampa de proteção frontal articulada.
- Terminais de conexão em bronze fosforoso estanhado, padrão 110 IDC, para condutores de 22 a 26 AWG.
- Fornecido com capa traseira e tampa de proteção frontal articulada.
- Permite a instalação em ângulos de 180°, oferecendo melhor performance elétrica, maior agilidade e organização na montagem, reduzindo os raios de curvatura dos cabos.

Conteúdo da embalagem:

- 01 Keystone MD9 CAT5e RJ45

Garantia

6 meses de garantia

(3 meses de garantia contratual junto ao fabricante + 3 meses referentes à garantia legal, nos termos do artigo 26, II, do Código de Defesa do Consumidor)

Peso

10 gramas (bruto com embalagem)

» Políticas do Site

PERGUNTAS E RESPOSTAS

Quer conversar com outros clientes Ninjas que já compraram ou têm interesse neste produto? Deseja compartilhar a sua opinião e tirar dúvidas? Participe do nosso Fórum de Clientes. Basta fazer seu login!

**Ele aceita RJ11?**

02/03/2021 por: Proshows (Sapucaia do Sul - RS)

0 0

OPINIÕES

Média	5
Custo Benefício	5
Características	5
Qualidade	5
Desempenho	5

Keystone MD9 CAT5e RJ45 (01/03/2019 - #1227260)**Opinião Geral:** "5 estrelas"**Prós:** "Ótimo produto"**Cliente:** Anônimo (Aparecida de Goiânia - GO)



Busque aqui tudo para a sua casa...

Entrega Rápida! 

Compre no Site e Receba em até 2 horas

Aproveite!

***Consulte Condições**



(<https://busca.balaroti.com.br/hotsite/frete>)

Bucha Nylon Cabeça Chata 6mm com Parafuso Fenda Phillips 10Peças 3222 Bemfixa

(<https://balaroti.vteximg.com.br/arquivos/ids/2582001/107738.jpg?v=637533234811930000>)

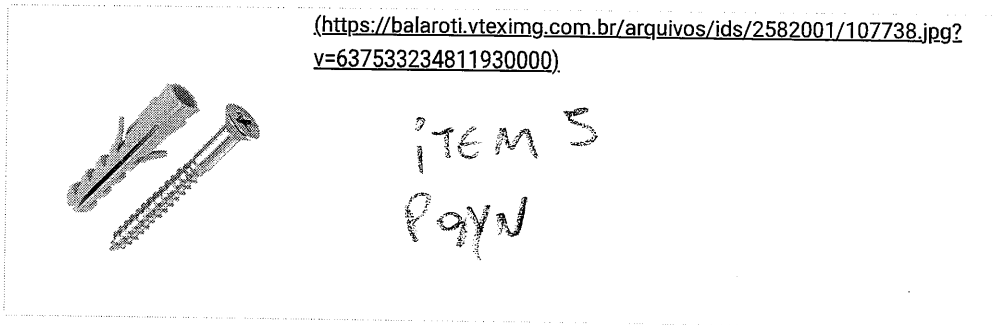

Envie-nos uma mensagem

SKU: 107738

UNID: UN

MARCA: **BEMFIXA** (/BEMFIXA)

Por: **R\$ 12,39** no cartão ou boleto

Ver opções de parcelamento

Quantidade:

 **COMPRAR**

Eletrocalhas e Acessórios

Aplicações

Utilizadas na condução de fios e cabos para distribuição de energia elétrica, telefonia e dados. Podem ser aplicadas nas instalações prediais, comerciais, shopping centers, industriais e etc.

Versões

- Liso ou perfurado, com ou sem virola
- Produzidos com chapa pré-galvanizada (PG) ou galvanizada ... fogo (GF)
- Altura de 50, 70 e 100mm
- Largura de 50 ... 50mm
- O material , fabricado obedecendo ...as normas ABNT: NBR 7008 e NBR 7013.
- Chapa marcada no produto
- Acessórios com tala incorporada
- Acessórios planos com tala incorporada

****IMAGENS MERAMENTE ILUSTRATIVAS.****

Ref.: 938904



Início > Elétricos > Perfilados e complementos > Eletrocalha Perfurada 100X50X3000mm Ch 24

Eletrocalha Perfurada 100X50X3000mm Ch 24

R\$93,65

PGY
ITEM C

[Ver mais detalhes](#)

Atenção, última peça em estoque!

COMPRAR

Meios de envio

[Não sei meu CEP](#)

[Nossa loja](#)

ITEM 8

PGYN



(19) 99150-1751 fale conosco

entre ou cadastre-se



meu carrinho

Todas as categorias

Soluções em iluminação

Tudo para sua segurança

Outlet

Dimensional > Material Elétrico > Eletrocalhas e Perfilados

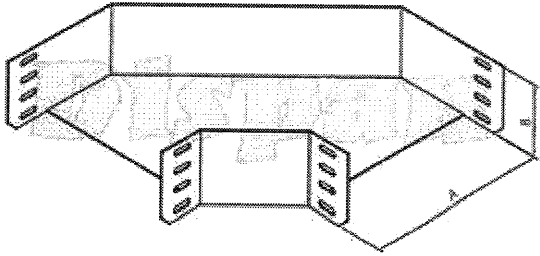

Curva Eletrocalha Horizontal 90 Graus Perfurada Pré Galvanizado Sem Virola Ch22 Msg 100 Mm 50 Mm - 0 - DISPAN

100927 SONEPAR

Descrição do Produto

CURVA ELETROCALHA | TIPO: HORIZONTAL | ANGULO/POSICAO: 90 GRAUS | CHAPA: PERFURADA |...

[Saiba mais](#)

Por: **R\$ 24,90**

Quantidade

Quantity input field with value 1 and a plus sign button.

comprar



entrega para todo o brasil

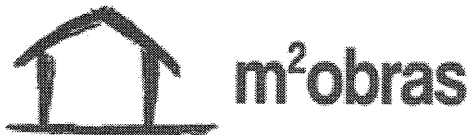

- [Início](#)
- [Baixar para Android](#)
- [Baixar para iOS](#)
- [Contato](#)
- [APP](#)

279
PgVN

curva horizontal 45 graus para eletrocalha

Departamento: Materiais de Construção
- Elétrica

Possibilita fazer curvas nas tubulações.

curva horizontal 45 graus para eletrocalha com este preço médio é da sessão Materiais de Construção e departamento Elétrica saiba o preço médio deste produto na construção civil. Este é o custo do varejo referente ao preço médio Brasil.

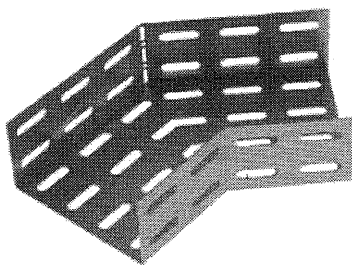

Pesquisa feita pelo aplicativo m2obras. Baixe o app m2obras e colabore com a pesquisa. Conheça também o sistema m2obras que permite que você calcule uma casa de A - Z em 2 minutos.

Quanto custa? Quanto pagar? Qual o preço?

Varejo: R\$ 8,28 (un)

Atacado: R\$ (Exclusivo assinante APP) (un)

Data de atualização: 3/1/2019

*Imagem ilustrativa

<https://www.custodaconstrucao.com/app/produtos/curva-horizontal-45-graus-para-eletrocalha>

Nenhum registro encontrado.

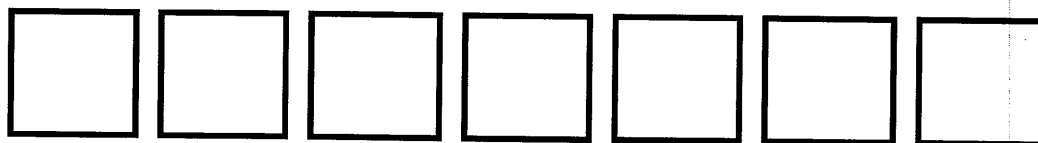

ITEM JD
R9YN
Atendimento

procure por código, nome, marca...

Sem-vindo :)
Entre ou cadastre-se



Todos os departamentos ▼ Ofertas do dia Celulares Móveis Eletrodomésticos Tv e Video Informática

Recém Chegados > No Magalu

Mao Francesa Simples Perfilaco 50mm P2350 - Rcdeletrica

Código bej7d752d1 | [Ver descrição completa](#) | [Rcdeletrica](#)

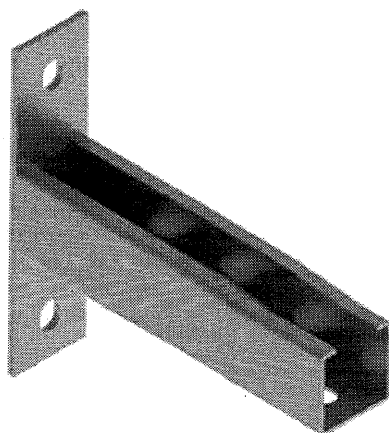
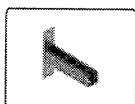

Vendido por [RCD Elétrica](#)
Entregue por

de R\$ 13,30
por R\$ 12,64
R\$ 11,76 (7% de desconto)

[Mais formas de pagamento](#)

Adicionar à sacola

[Consultar prazo e valor do frete](#)

00000-000 [Não sei o CEP](#)

Produtos patrocinados

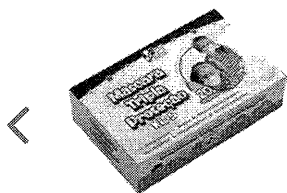

Kit 100 Máscara infantil azul tripla proteção Anvisa

de R\$166,90 por
R\$118,92 à vista
ou R\$ 139,92
4x de R\$ 34,98 sem juros

3M



Mascara Aura 9320+BR Pff2 N95 Branca 3M

de R\$359,90 por
R\$260,02 à vista
ou R\$ 305,90
10x de R\$ 30,59 sem juros



10 Mascara PFF2 (S) CA 45.223 MEDICAL

de R\$329,90 por
R\$233,75 à vista
ou R\$ 275,04
9x de R\$ 30,56 sem juros

3M



Mascara Aura 9320-Pff2 N95 Branca 3M

de R\$199,90 por
R\$126,57 à vista
ou R\$ 148,92
4x de R\$ 37,23 sem juro

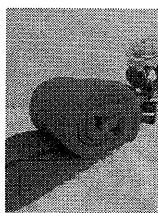

manta Casal Lisa
Microfibra 100% poliest...

de R\$ 49,90 por
R\$ 31,90

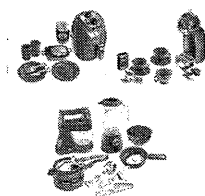

Kit Infantil Air Fryer + Little
Cozinha ...

por
R\$ 153,36 à vista
ou R\$ 164,90
5x de R\$ 32,98 sem juros



Kit 10 Máscara De
Proteção Hospitalar KN...

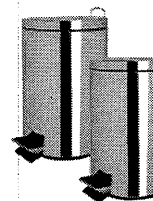

Kit com 2 Lixeiras In
Litros - Just ...

por
R\$ 99,90
3x de R\$ 33,30 sem juro

[Voltar ao topo](#)

[Descrição completa](#)

[Avaliação dos clientes](#)

[Formas de pagamento](#)

Informações do produto

Mao Francesa Simples Perfilaco 50mm P2350 - Rcdeletrica

Mao Francesa Simples Perfilaco 50mm P2350

Informações técnicas

sku

20199770

[Denunciar anúncio](#)

Formas de pagamento

☰ Cartão de crédito

- R\$ 11,76 à vista (7% de desconto)
- 2x R\$ 6,46 com juros
- 3x R\$ 4,36 com juros
- 4x R\$ 3,30 com juros
- 5x R\$ 2,66 com juros
- 6x R\$ 2,23 com juros
- 7x R\$ 1,93 com juros
- 8x R\$ 1,70 com juros

Cartões Luiza

- R\$ 11,76 à vista (7% de desconto)
- 2x R\$ 6,41 com juros
- 3x R\$ 4,30 com juros
- 4x R\$ 3,24 com juros
- 5x R\$ 2,60 com juros
- 6x R\$ 2,18 com juros
- 7x R\$ 1,88 com juros
- 8x R\$ 1,65 com juros

ITEM 1
P9YN

Home ● Produtos ● Parafuso Máquina ● Parafuso Lentilha com Trava ● SKU: 23163

HOME (./)

CONTINUE COMPRANDO (PARAFUSO-MAQUINA/PARAFUSO-LENTILHA-COM-TRAVA/?CODCAT=31296)

Código	Imagem	Descrição	Valor de peça na Compra de			Adicione quantidade em peças
			Peça Avulsa	+ de 1 Caixa	+ de 5 Caixas	
23163 (ProdutosDetalhes.php?Nome=parafuso-lentilha-com-trava-unc-516-x-34-classe-5.8-ferro-zincado-trivalente&Codigo=1101502)	 (ProdutosDetalhes.php?Nome=parafuso-lentilha-com-trava-unc-516-x-34-classe-5.8-ferro-zincado-trivalente&Codigo=1101502)	Parafuso Lentilha com Trava UNC 5/16" X 3/4" Classe 5.8 Ferro Zincado (Trivalente) (ProdutosDetalhes.php?Nome=parafuso-lentilha-com-trava-unc-516-x-34-classe-5.8-ferro-zincado-trivalente&Codigo=1101502)	R\$ 0,63 pc (1 pc)	R\$ 0,37 pc (200 pc)	R\$ 0,30 pc (1.000 pc)	Quantidade (Peças) 1 R\$ 0,63

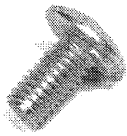

(https://cdn1.toplojas.com.br/loja/WAssets/469/Produtos/1101502/Fotos/G_19e52fe26d72fc32b431fa70c65a00.jpg)

DESCRIÇÃO

Parafuso Lentilha com Trava é utilizado no segmento elétrico para fixação de eletrocalhas e perfilados.

DETALHES DO PRODUTO

SKU	23163 (ProdutosDetalhes.php?Nome=parafuso-lentilha-com-trava-unc-516-x-34-classe-5.8-ferro-zincado-trivalente&Codigo=1101502)
Descrição	Parafuso Lentilha com Trava UNC 5/16" X 3/4" Classe 5.8 Ferro Zincado (Trivalente) (ProdutosDetalhes.php?Nome=parafuso-lentilha-com-trava-unc-516-x-34-classe-5.8-ferro-zincado-trivalente&Codigo=1101502)
Comprimento (mm)	3/4"
Diâmetro Nominal	5/16"
Passo Rosca	18
Material	Ferro
Acabamento Superficial	Zincado (Trivalente)
Classe de Resistência	Classe 5.8
Rosca	Inteira
Tipo de Rosca	UNC
Milimetro ou Polegada	Polegada

IC ITENS COMPLEMENTARES

Código	Imagem	Descrição	Valor de peça na Compra de	Adicione quantidade
		A gente usa cookies para personalizar anúncios e melhorar a sua experiência no site. Adicione continuar navegando , você concorda com a nossa Política de Privacidade Saiba mais » (G PolíticaPrivacidade.php)		1

chamar no
WhatsAppCONTINUAR
E FECHAR

item 12
P91V

busque aqui seu produto

informe seu CEP

para empresas oferta do dia vote na gente cuponomia receba hoje americanas social produtos internacionais marcas próprias

página inicial > casa e construção > ferragem > fixação > parafusos

favoritar

compartilhar

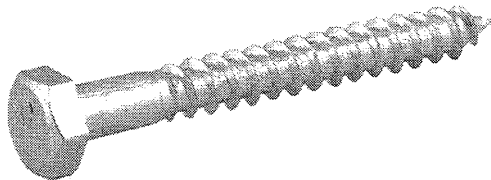

Parafuso Sextavado com Rosca Soberba RP 1/4" x 45 mm Caixa com 200 Peças Ciser

★★★★★

Parafuso Sextavado com Rosca Soberba RP 1/4" x 45 mm Caixa com 200 Peças Ciser - Bastante utilizados em fixação de cercas, portões, em concreto com buchas de nylon, entre outros. Características Gerais do Produto: • Comprimento da ro...

[mais informações](#)

[política de troca e devolução](#)

~~R\$ 111,39~~ 5%
R\$ 105,82

no boleto

💎+E R\$ 111,39 (1% de desconto) em até 15x sem juros no **cartão Americanas com Ame** e receba R\$ 1,00 de volta

[mais formas de pagamento](#)

calcular frete e prazo

digite o CEP

ok

comprar

Este produto é vendido por [Hiperfer](#) e entregue por [Americanas](#), que garante a sua compra, do pedido à entrega.

os mais vendidos da categoria



82%

10pcs Brocas Para Vidro Cerâmico Telha Porcelana...

★★★★★

~~R\$ 69,54~~

R\$ 36,55

3x de 12,18 s/juros

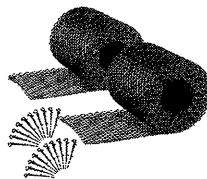

Frost King VX620 6 x 20 'Protetor de calha de plástic...

★★★★★

R\$ 134,93

12x de 11,24 s/juros

Parafus Tanque

★★★★

R\$ 30

3x de 10

últimos produtos vistos

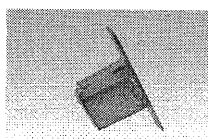

Perfilado Mão Francesa Simples 50mm -

★★★★★



5%

Luva Nitrílica Azul Descarpack Tam M - 100 Unid

★★★★★

R\$ 13,02

~~R\$ 94,05~~

R\$ 94,05

em 1x no cartão de crédito

informações do produto

Parafuso Sextavado com Rosca Soberba RP 1/4" x 45 mm Caixa com 200 Peças Ciser. Bastante utilizados em fixação de cercas, portões, em concreto

americanas e os cookies: a gente usa cookies para personalizar anúncios e melhorar a sua experiência no site. Ao continuar navegando, você concorda com a nossa Política de Privacidade.

[continuar e fechar](#)

- **Comprimento da rosca:** 38 mm
- **Sistema da rosca:** Rosca Soberba
- **Tamanho da Chave:** Chave 7/16"
- **Bitola:** 1/4"
- **Cabeça:** Sextavada
- **Comprimento:** 45 mm
- **Formato da Rosca:** Rosca Parcial (RP)
- **Acabamento:** Zincado Branco
- **Informações Importantes:** Imagem Ilustrativa
- **Material:** Aço Baixo Carbono
- **Peso:** 0,990 Kg
- **Tamanho:** 1/4" x 45 mm
- **Marca:** Ciser
- **EAN:** 7892261004223
- **Código do Fornecedor:** 28016201
- **Modelo:** Rosca Soberba

Acompanha o produto:

- 01 - Caixa com 200 peças de Parafuso Sextavado com Rosca Soberba RP 1/4" x 45 mm Ciser

Garantia:

- 3 Meses

ficha técnica

Código	2843561033
Código de barras	7892261004223
Dimensões e peso do produto - peso	0,990 Kg
Dimensões e peso do produto - tamanho	1/4" x 45 mm
Fabricante - código do fornecedor	28016201
Fabricante - ean	7892261004223
Fabricante - marca	Ciser
Fabricante - modelo	Rosca Soberba
Garantia (meses)	3
Informações técnicas - informações importantes	Imagem Ilustrativa
Informações técnicas - material	Aço Baixo Carbono



o que você está procurando

Todos os departamentos

Pisos e Revestimentos

Organização da Casa

Tintas

Banheiro

Cozinha

Materiais de Construção

Portas e Janelas

Blog

Instagram da Telha

Arquiteto de bolso

Especial Decora

Comprar pelo WhatsApp

Telhanorte > Ferragens > Pregos, parafusos e buchas > Bucha para parafuso

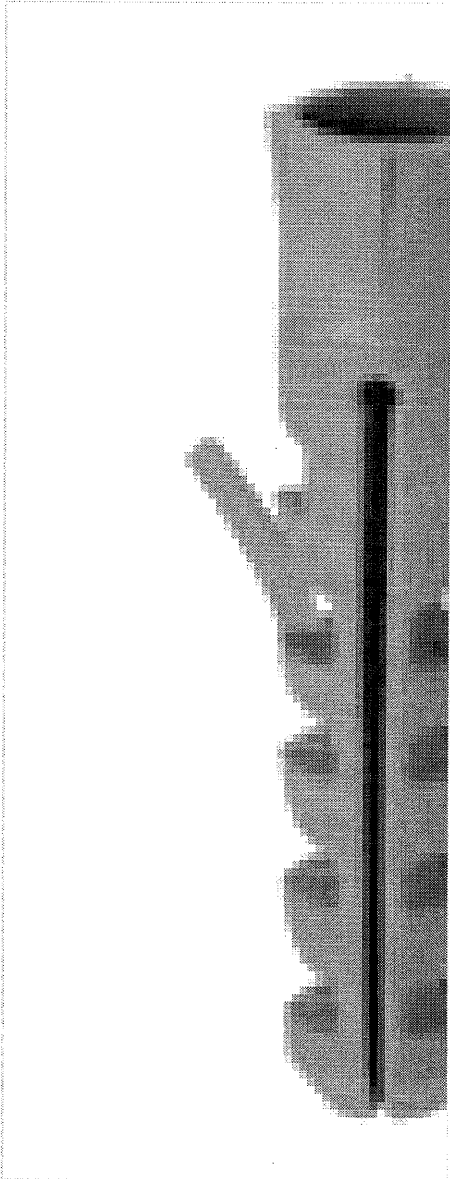
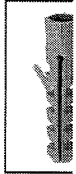

Bucha de Fixação 10mm Fixtil

Código Ref.:1379968

Compartilhe

R\$ 0,18 uni
R\$ 18,90 à vista

Preço válido no site. A Telhanorte reserva-se ao direito o preço nas lojas físicas.

Vendido e entregue por **telhanorte**

Quantidade

- 1 un +

adicionar ao carrinho

verificar estoque e localização da loja

Simule o frete

Cep Ok

Não selo CEP

Descrição

Material	PEAD (Polietileno de alta densidade)
Cor	Cinza

Dimensões

Altura	2cm
Comprimento	15cm
Largura	11.5cm



PREFEITURA DE GOIANIA
FUNDO MUNICIPAL DE SAUDE

PAG.: 001

DATA: 13/07/2021

CENTRO CUSTO: FUNDO MUNICIPAL DE SAUDE

CADASTRO: 713511 KRUEMBERGHE DIVINO KIRK DA FON

PEDIDO DE COMPRA : 413 / 2021

PROCESSO: 0 PROC.BEE: 43332

ITEM	CODIGO	ESPECIFICACAO	QIDE UN	VLU ESTIMADO	VLU ULT.ENTRADA
1	277630	CABO UTP CONEXAO, RJ-45 REFORCO MOLDADO, CATEGORIA 5-1, 4 PA R T 568B AZUL	5.490,00 M	1,35	0,00
2	557072	CONECTOR RJ 45 5E	300,00 UN	5,58	0,00
3	502707	TAMPA CONDULETE 1" PVC TOMADA RJ-45	75,00 UN	2,59	1,78
4	685887	PARAFUSO SEXTAVADO 1/4X60MM C/ BUCHA 8MMP/ FIXACAO ELETRICAL HA	12,00 UN	0,21	0,00
5	627623	PARAFUSO C/ BUCHA 6 MM	300,00 UN	0,10	0,00
6	508152	ELETRICALHA ACO GALVAZIZADO PERFURADA 100X50X3000MM	80,00 UN	46,31	0,00
7	485675	TALA EMENDA ELETRICALHA	81,00 UN	3,71	0,00
8	685895	CURVA HORIZONTAL PERFURADA 90 GRAUS 100 X 50 MM P/ ELETRICAL HA	18,00 UN	18,90	0,00
9	685909	CURVA HORIZONTAL PERFURADA 45 GRAUS 100 X 50 MM P/ ELETRICAL HA	12,00 UN	8,28	0,00
10	685925	MAO FRANCESA SIMPLES ACO ELETRICALHA 50	270,00 UN	7,10	0,00
11	685917	PARAFUSO LENTILHA C/ TRAVA 5/16" X 3/4"	330,00 UN	0,20	0,00
12	685933	PARAFUSO ROSCA SOBERBA CABECA SEXTAVADA 1/4" X 45 C/ ARRUELA	540,00 UN	0,39	0,00
13	578649	BUCHA NYLON 10MM PT C/100,0 UN	6,00 PT	6,00	0,00

VALOR TOTAL ESTIMADO (PELO MENOR PRECO): 15.986,74

TOTAL PELA ULTIMA ENTRADA : 133,50

JUSTIFICATIVA DO PEDIDO DE COMPRA:

AQUISIÇÃO DE MATERIAIS DE INFORMÁTICA, DE ACORDO COM A ESPECIFICAÇÃO APRESENTADA NO TERMO DE REFERÊNCIA, ENCAMINHADO ATRAVÉS DO MEMORANDO N.º 104/2021 DA DIRETORIA DE ADMINISTRAÇÃO E LOGÍSTICA.

DEPTO DE COMPRAS

DIRETOR (A) FINANCEIRO (A)

DIRETOR (A) PRESIDENTE

Secretaria Municipal de Saúde
SEDE Gerência de Compras

Pedro Guilherme G. de Moraes
Gerente - Decreto nº 3176/2021

COM5273N

FUNDO MUNICIPAL DE SAUDE

CENTRO CUSTO: FUNDO MUNICIPAL DE SAUDE

ESTIMATIVA DE PRECO DO PEDIDO: 413 / 2021

DATA PEDIDO : 13/07/2021

PROCESSO: DOTACAO:

ITEM	CODIGO	ESPECIFICACAO	FORNECEDOR	Q/IDE	VAL UNIT	VAL TOTAL
1	277630	CABO UTP CONEXAO, RJ-45 REFORCO MOLDADO, CATEGORIA 5-1, 4 PA R T 568B AZUL		5.490,00 M		
		878251 A L R ELETRICA EIRELI			1,3500	7.411,5000
		392235 FUNDO MUNICIPAL DE SAUDE S M S			1,5800	8.674,2000
		34541 PREFEITURA MUNICIPAL DE GOIANIA			2,1600	11.858,4000
		4855 SECRETARIA MUNICIPAL DE SAUDE			2,3900	13.121,1000
		585777 ELETRO TRANSOL INDUSTRIA E COMERCIO D			2,8200	15.481,8000
		943894 FR MATERIAIS ELETRICOS LTDA ME			3,8000	20.862,0000
		MEDIA.....			2,3500	12.901,5000
		MEDIA COM 2 DECIMAIS....			2,35	12.901,50
		MEDIANA.....			2,2750	12.489,7500
		MEDIANA COM 2 DECIMAIS..			2,27	12.462,30
2	557072	CONECTOR RJ 45 5E		300,00 UN		
		392235 FUNDO MUNICIPAL DE SAUDE S M S			5,5800	1.674,0000
		878251 A L R ELETRICA EIRELI			8,5000	2.550,0000
		4855 SECRETARIA MUNICIPAL DE SAUDE			8,7500	2.625,0000
		34541 PREFEITURA MUNICIPAL DE GOIANIA			9,2900	2.787,0000
		585777 ELETRO TRANSOL INDUSTRIA E COMERCIO D			9,9900	2.997,0000
		943894 FR MATERIAIS ELETRICOS LTDA ME			28,0000	8.400,0000
		MEDIA.....			11,6850	3.505,5000
		MEDIA COM 2 DECIMAIS....			11,68	3.504,00
		MEDIANA.....			9,0200	2.706,0000
		MEDIANA COM 2 DECIMAIS..			9,02	2.706,00
3	502707	TAMPA CONDULETE 1" PVC TOMADA RJ-45		75,00 UN		
		878251 A L R ELETRICA EIRELI			2,5900	194,2500
		943894 FR MATERIAIS ELETRICOS LTDA ME			2,9900	224,2500
		585777 ELETRO TRANSOL INDUSTRIA E COMERCIO D			3,1800	238,5000
		392235 FUNDO MUNICIPAL DE SAUDE S M S			3,4900	261,7500
		4855 SECRETARIA MUNICIPAL DE SAUDE			3,6200	271,5000
		MEDIA.....			3,1740	238,0500
		MEDIA COM 2 DECIMAIS....			3,17	237,75
		MEDIANA.....			3,1800	238,5000
		MEDIANA COM 2 DECIMAIS..			3,18	238,50
4	685887	PARAFUSO SEXTAVADO 1/4X60MM C/ BUCHA 8MP/ FIXACAO ELETROCAL HA		12,00 UN		
		585777 ELETRO TRANSOL INDUSTRIA E COMERCIO D			,2100	2,5200
		878251 A L R ELETRICA EIRELI			,4500	5,4000
		4855 SECRETARIA MUNICIPAL DE SAUDE			2,5200	30,2400
		392235 FUNDO MUNICIPAL DE SAUDE S M S			2,9900	35,8800
		MEDIA.....			1,5425	18,5100
		MEDIA COM 2 DECIMAIS....			1,54	18,48
		MEDIANA.....			1,4850	17,8200
		MEDIANA COM 2 DECIMAIS..			1,48	17,76
5	627623	PARAFUSO C/ BUCHA 6 MM		300,00 UN		

FUNDO MUNICIPAL DE SAUDE

CENTRO CUSTO: FUNDO MUNICIPAL DE SAUDE

ESTIMATIVA DE PRECO DO PEDIDO: 413 / 2021

DATA PEDIDO : 13/07/2021

PROCESSO:

DOTACAO:

ITEM	CODIGO	ESPECIFICACAO	FORNECEDOR	QI DE	VAL UNIT	VAL TOTAL
			878251 A L R ELETRICA EIRELI		,1000	30,0000
			943894 FR MATERIAIS ELETRICOS LTDA ME		,1200	36,0000
			585777 ELETRO TRANSOL INDUSTRIA E COMERCIO D		,1500	45,0000
			4855 SECRETARIA MUNICIPAL DE SAUDE		,4300	129,0000
			392235 FUNDO MUNICIPAL DE SAUDE S M S		,8600	258,0000
			34541 PREFEITURA MUNICIPAL DE GOIANIA		1,2300	369,0000
			MEDIA.....		0,4816	144,4800
			MEDIA COM 2 DECIMAIS....		0,48	144,00
			MEDIANA.....		0,2900	87,0000
			MEDIANA COM 2 DECIMAIS..		0,29	87,00
6	508152	ELETROCALHA ACO GALVAZIZADO PERFORADA 100X50X3000MM		80,00 UN		
			4855 SECRETARIA MUNICIPAL DE SAUDE		46,3100	3.704,8000
			392235 FUNDO MUNICIPAL DE SAUDE S M S		75,0000	6.000,0000
			585777 ELETRO TRANSOL INDUSTRIA E COMERCIO D		89,9100	7.192,8000
			34541 PREFEITURA MUNICIPAL DE GOIANIA		93,6500	7.492,0000
			878251 A L R ELETRICA EIRELI		97,0000	7.760,0000
			MEDIA.....		80,3740	6.429,9200
			MEDIA COM 2 DECIMAIS....		80,37	6.429,60
			MEDIANA.....		89,9100	7.192,8000
			MEDIANA COM 2 DECIMAIS..		89,91	7.192,80
7	485675	TALA EMENDA ELETROCALHA		81,00 UN		
			878251 A L R ELETRICA EIRELI		3,7100	300,5100
			4855 SECRETARIA MUNICIPAL DE SAUDE		4,3800	354,7800
			392235 FUNDO MUNICIPAL DE SAUDE S M S		7,7000	623,7000
			MEDIA.....		5,2633	426,3273
			MEDIA COM 2 DECIMAIS....		5,26	426,06
			MEDIANA.....		4,3800	354,7800
			MEDIANA COM 2 DECIMAIS..		4,38	354,78
8	685895	CURVA HORIZONTAL PERFORADA 90 GRAUS 100 X 50 MM P/ ELETROCAL		18,00 UN		
		HA				
			392235 FUNDO MUNICIPAL DE SAUDE S M S		18,9000	340,2000
			4855 SECRETARIA MUNICIPAL DE SAUDE		19,4600	350,2800
			878251 A L R ELETRICA EIRELI		19,7000	354,6000
			34541 PREFEITURA MUNICIPAL DE GOIANIA		24,9000	448,2000
			585777 ELETRO TRANSOL INDUSTRIA E COMERCIO D		26,1600	470,8800
			MEDIA.....		21,8240	392,8320
			MEDIA COM 2 DECIMAIS....		21,82	392,76
			MEDIANA.....		19,7000	354,6000
			MEDIANA COM 2 DECIMAIS..		19,70	354,60
9	685909	CURVA HORIZONTAL PERFORADA 45 GRAUS 100 X 50 MM P/ ELETROCAL		12,00 UN		
		HA				
			34541 PREFEITURA MUNICIPAL DE GOIANIA		8,2800	99,3600
			392235 FUNDO MUNICIPAL DE SAUDE S M S		9,2000	110,4000
			4855 SECRETARIA MUNICIPAL DE SAUDE		13,0000	156,0000

ITEM	CODIGO	ESPECIFICACAO	FORNECEDOR	QTDE	VAL UNIT	VAL TOTAL
			MEDIA.....		10,1600	121,9200
			MEDIA COM 2 DECIMAIS....		10,16	121,92
			MEDIANA.....		9,2000	110,4000
			MEDIANA COM 2 DECIMAIS..		9,20	110,40
10	685925	MAO FRANCESA SIMPLES ACO ELETROCALHA 50		270,00 UN		
			878251 A L R ELETRICA EIRELI		7,1000	1.917,0000
			4855 SECRETARIA MUNICIPAL DE SAUDE		9,8900	2.670,3000
			392235 FUNDO MUNICIPAL DE SAUDE S M S		9,8900	2.670,3000
			585777 ELETRO TRANSOL INDUSTRIA E COMERCIO D		10,5700	2.853,9000
			34541 PREFEITURA MUNICIPAL DE GOIANIA		12,6400	3.412,8000
			MEDIA.....		10,0180	2.704,8600
			MEDIA COM 2 DECIMAIS....		10,01	2.702,70
			MEDIANA.....		9,8900	2.670,3000
			MEDIANA COM 2 DECIMAIS..		9,89	2.670,30
11	685917	PARAFUSO LENTILHA C/ TRAVA 5/16" X 3/4"		330,00 UN		
			943894 FR MATERIAIS ELETRICOS LTDA ME		,2000	66,0000
			878251 A L R ELETRICA EIRELI		,4800	158,4000
			392235 FUNDO MUNICIPAL DE SAUDE S M S		,5200	171,6000
			34541 PREFEITURA MUNICIPAL DE GOIANIA		,6300	207,9000
			4855 SECRETARIA MUNICIPAL DE SAUDE		1,9100	630,3000
			MEDIA.....		0,7480	246,8400
			MEDIA COM 2 DECIMAIS....		0,74	244,20
			MEDIANA.....		0,5200	171,6000
			MEDIANA COM 2 DECIMAIS..		0,52	171,60
12	685933	PARAFUSO ROSCA SOBERBA CABECA SEXTAVADA 1/4" X 45 C/ ARRUELA		540,00 UN		
			4855 SECRETARIA MUNICIPAL DE SAUDE		,3900	210,6000
			392235 FUNDO MUNICIPAL DE SAUDE S M S		,4500	243,0000
			34541 PREFEITURA MUNICIPAL DE GOIANIA		,5200	280,8000
			MEDIA.....		0,4533	244,7820
			MEDIA COM 2 DECIMAIS....		0,45	243,00
			MEDIANA.....		0,4500	243,0000
			MEDIANA COM 2 DECIMAIS..		0,45	243,00
13	578649	BUCHA NYLON 10MM PT C/100,0 UN		6,00 PT		
			943894 FR MATERIAIS ELETRICOS LTDA ME		6,0000	36,0000
			878251 A L R ELETRICA EIRELI		8,0000	48,0000
			4855 SECRETARIA MUNICIPAL DE SAUDE		9,8500	59,1000
			392235 FUNDO MUNICIPAL DE SAUDE S M S		9,9000	59,4000
			585777 ELETRO TRANSOL INDUSTRIA E COMERCIO D		11,2800	67,6800
			34541 PREFEITURA MUNICIPAL DE GOIANIA		18,9000	113,4000
			MEDIA.....		10,6550	63,9300
			MEDIA COM 2 DECIMAIS....		10,65	63,90
			MEDIANA.....		9,8750	59,2500
			MEDIANA COM 2 DECIMAIS..		9,87	59,22
VALOR TOTAL ESTIMADO (MENOR PRECO) ->						15.986,7400
VALOR TOTAL ESTIMADO (MEDIA) ----->						27.439,4513
VALOR TOTAL ESTIMADO (MEDIANA) ---->						26.695,8000
VALOR TOTAL ESTIMADO (MEDIA C/ 2 DECIMAIS) ----->						27.429,87

PREFEITURA DE GOIANIA

PAG.: 4

FUNDO MUNICIPAL DE SAUDE

CENTRO CUSTO: FUNDO MUNICIPAL DE SAUDE

ESTIMATIVA DE PRECO DO PEDIDO: 413 / 2021

DATA PEDIDO : 13/07/2021

PROCESSO:

DOTACAO:

ITEM CODIGO ESPECIFICACAO QIDE
FORNECEDOR VAL UNIT VAL TOTAL

FORNECEDORES COTADOS DATA COTACAO VENDEDOR TELEFONE

4855 SECRETARIA MUNICIPAL DE SAUDE	14/07/2021	INTERNET	62 5241500
34541 PREFEITURA MUNICIPAL DE GOIANIA	14/07/2021	INTERNET	62 0
392235 FUNDO MUNICIPAL DE SAUDE S M S	14/07/2021	INTERNET	62 35241588
585777 ELETRO TRANSOL INDUSTRIA E COMERCIO DE MATERI	13/07/2021	GERENTE	62 32400400
878251 A L R ELETRICA EIRELI	13/07/2021	GERENTE	62 39424472
943894 FR MATERIAIS ELETRICOS LTDA ME	13/07/2021	GERENTE	62 32107236

JUSTIFICATIVA DO PEDIDO DE COMPRA:

AQUISTIÇÃO DE MATERIAIS DE INFORMÁTICA, DE ACORDO COM A ESPECIFICAÇÃO APRESENTADA NO TERMO DE REFERÊNCIA, ENCAMINHADO ATRAVÉS DO MEMORANDO N.º 104/2021 DA DIRETORIA DE ADMINISTRAÇÃO E LOGÍSTICA.

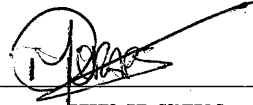

DEPTO DE COMPRAS

DIRETOR (A) FINANCEIRO (A)

DIRETOR (A) PRESIDENTE

Secretaria Municipal de Saúde
Gerência de Compras
Pedro Guilherme G. de Moraes
Gerente - Decreto nº 3176/2021

SMP5267N

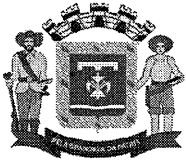

PROCESSO BEE Nº : 43332

INTERESSADO : Diretoria de Infraestrutura e Logística/Gerencia de Apoio Administrativo

ASSUNTO : Aquisição de Materiais de Informática

DESPACHO Nº 212/2021 – Encaminhem-se os autos à DIL/GAA para análise da Estimativa de Preços de Mercado realizada, devendo ser emitida **MANIFESTAÇÃO** acerca do atendimento aos requisitos técnicos nas propostas apresentadas.

Informamos que utilizamos para Pesquisa / Estimativa de Preços de Mercado valores obtidos através de: **Preços de internet e Propostas recebidas de fornecedores.**

Solicitamos a **MÁXIMA URGÊNCIA** no envio do Parecer para a continuidade dos autos.

Gerência de Compras da Secretaria Municipal de Saúde de Goiânia, aos 14 (treze) dias do mês de julho de 2.021.

Pedro Guilherme Gioia de Moraes
Gerência de Compras

Secretaria Municipal de Saúde
Gerência de Compras
Pedro Guilherme G. de Moraes
Gerente - Decreto nº 3176/2021



**PREFEITURA
DE GOIÂNIA**

Secretaria Municipal de Saúde
Superintendência de Administração e Gestão de Pessoas
Diretoria de Infraestrutura e Logística
Gerência de Tecnologia da Informação

Processo Bee : 43332
Interessado : DIRETORIA DE INFRAESTRUTURA E LOGÍSTICA.
Assunto : AQUISIÇÃO DE MATERIAIS DE INFORMÁTICA

DESPACHO Nº 380 /2021

Tratam-se os autos de abertura de pedido referente à compra de materiais de informática, para atender às necessidades de finalização das obras do Centro de Saúde da Família São Carlos e do Centro de Saúde da família Alto do Vale, no que tange a instalação da Rede Estruturada.

Em atendimento ao Despacho nº. 212/2021 da Diretoria Administrativa / Gerência de Compras, informa-se que os itens cotados estão de acordo com as especificações técnicas solicitadas.

Diante do exposto, retorne-se os autos para prosseguimento.

GERÊNCIA DE TECNOLOGIA DA INFORMAÇÃO, aos 14 dias do mês de julho de 2021.

Bruno Vianna Primo
Gerente de Apoio Administrativo
Decreto nº. 1.998/2021

Elifráncio Pereira da Silva
Gerente de Tecnologia da Informação
Decreto nº. 344/2021

Paulo Borgest Kobylansky
Diretor de Infraestrutura e Logística
Decreto nº. 3.337/2021



DECLARAÇÃO DE COMPATIBILIDADE DE PREÇOS

Eu, Pedro Guilherme Gioia de Moraes – Mat.: 1309757 declaro para os devidos fins, e, em cumprimento ao estabelecido na Instrução Normativa CGM nº 001/2018, que a pesquisa de preço referencial constante na Planilha de Formação de Preços (**ESTIMATIVA DE PREÇO**), visando subsidiar a *aquisição de materiais de informática*, estão de acordo com o fornecido pelo interessado ou averiguado por ocasião da Pesquisa de Preços realizada com o fim de alcançar o valor praticado no mercado local / regional / nacional atualmente, conforme demonstram os documentos juntados aos autos do processo BEE 43332.

Goiânia, 16 de julho de 2021.

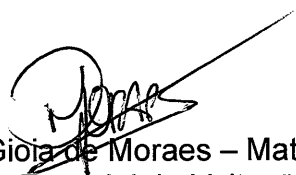
Pedro Guilherme Gioia de Moraes – Mat.: 1309757
Comissão Especial de Licitação
Gerência de Compras

Secretaria Municipal de Saúde
Gerência de Compras

Pedro Guilherme G. de Moraes
Gerente - Decreto nº 3176/2021