

ANEXO I

TERMO DE REFERÊNCIA

1. OBJETO

1.1. Aquisição de cadeira giratória, fornecimento e instalação de persianas horizontais, fornecimento e instalação de fechadura digital, para atender às necessidades da Secretaria Municipal de Saúde, conforme especificações e quantidades estabelecidas abaixo:

| ITEM | CÓDIGO DO ITEM | DESCRIÇÃO/ ESPECIFICAÇÃO | UNIDADE DE MEDIDA | QUANTIDADE |
|------|----------------|---|-------------------|------------|
| 1 | | <p>CADEIRA GIRATÓRIA EM TELA COM APOIO DE CABEÇA, fornecimento de poltrona ergonômica giratória de espaldar alto, com braços reguláveis, apoio lombar e apoio para cabeça, com as seguintes características:</p> <ul style="list-style-type: none">• Assento:<ul style="list-style-type: none">- Concha em resina de engenharia termoplástica injetada com alta resistência mecânica, conformada anatomicamente sem perfil de PVC.- Espuma injetada em poliuretano flexível isenta de CFC, alta resiliência, alta resistência a propagação de rasgo, alta tensão de alongamento e ruptura, baixa fadiga dinâmica e baixa deformação permanente com densidade de 40 a 55 kg/m3 em forma anatômica com espessura média de 45 mm (espessura podendo variar em até 5mm).- Regulagem de profundidade útil do assento, com amplitude de 50 mm e bloqueio em cinco posições.Borda anterior arredondada.- Medidas:<ul style="list-style-type: none">Largura: 460 mm (valor mínimo).Profundidade: 460 mm (valor mínimo).- Revestimento em couro natural, na cor preta.• Encosto:<ul style="list-style-type: none">- Estrutura do encosto em resina de engenharia termoplástica injetada de alta resistência mecânica.- Acabamento em tela flexível de primeira qualidade.- Apoia cabeça com regulagem de altura.- Suporte do encosto fabricado em alumínio injetado e polido.- Apoio lombar, injetado em polipropileno regulável na altura através de acionamento de botão e regulável na profundidade.- Medidas: | Unidade | 01 |

| | | | |
|--|---|--|--|
| | <p>Largura: 480 mm. Profundidade: 850 mm (valor mínimo).</p> <ul style="list-style-type: none"> • Mecanismo Sincronizado: <ul style="list-style-type: none"> - Mecanismo da cadeira com corpo injetado em liga de alumínio sob pressão e placa superior em aço estampado. - Possui sincronismo em sua regulagem, mantendo o apoio lombar permanente. Possui duas alavancas sob o assento, à direita para regulagem de altura a gás, uma à esquerda para desbloqueio do movimento sincronizado entre o encosto e o assento na proporção de 2:1 respectivamente. - Possui ajuste de tensão através de um manípulo sob o assento possibilitando adequar o movimento relax ao biótipo do usuário e sistema anti-impacto que impede o choque do encosto com o usuário ao desbloquear o mesmo. Acabamento em pintura eletrostática epóxi pó com pré-tratamento antiferrugem. - Com dispositivo para acoplamento dos braços. Sistema de acoplamento da coluna central dá-se através de cone morse. • Coluna de regulagem de altura: <ul style="list-style-type: none"> - Coluna de regulagem de altura por acionamento a gás com aproximadamente 100 mm de curso, fabricada em tubo de aço de 50 mm e 1,50 mm de espessura. Acabamento em pintura eletrostática epóxi pó com pré-tratamento antiferrugem. - Pistão a gás para regulagem de altura em conformidade com as normas. - O sistema de acoplamento da coluna central dá-se através de cone morse. • Braços: <ul style="list-style-type: none"> - Estrutura em alumínio polido fixados no mecanismo, com regulagem de altura através de botão deslizante com no mínimo 4 estágios abaixo do apoio, possui ajuste de ângulo horizontal, profundidade do apoio de braço e regulagem de abertura de 50 mm, sem necessidade de ferramentas. - Parte superior em poliuretano. • Base: <ul style="list-style-type: none"> - Com 5 patas, fabricada em liga de alumínio injetado sob pressão que garante alta resistência mecânica. - Acabamento de superfície através de polimento manual. - Alojamento para engate do rodízio no diâmetro de 11 mm dispensando o uso de buchas de fixação. Acabamento na parte inferior da base em pintura eletrostática epóxi pó ou alumínio injetado sob pressão. - O sistema de acoplamento da coluna central dá-se através de cone morse. • Rodízios: <ul style="list-style-type: none"> - Duplos, com rodas de 60 mm de diâmetro, eixo vertical em aço trefilado com diâmetro de 11 mm, dotado de anel elástico em aço que possibilita acoplamento fácil e seguro à base (espessura podendo variar até 5mm). | | |
|--|---|--|--|

| | | | | |
|---|--|--|--|----|
| | | <p>- Cada roda possui rolamento de roletes (duplo rolamento), substituindo o tradicional eixo horizontal. Com isto possui furo central de 31 mm propiciando leveza ao design do produto.</p> <p>- O rodízio possui banda de rodagem em poliuretano, que pode ser utilizado em qualquer tipo de piso.</p> | | |
| 2 | | <p>PERSIANA HORIZONTAL EM LÂMINAS DE ALUMÍNIO, fornecimento, com instalação, de persiana horizontal em lâminas de alumínio de 25mm, cor cinza, com curvatura especial para manter a rigidez e a flexibilidade, com as seguintes características:</p> <p>Fornecimento e instalação de persianas novas, tipo horizontal, sob demanda, giratórias e retráteis, com lâminas de 25mm de largura, sobreposição mínima das lâminas de 5mm e distância máxima de 20mm entre lâminas; Dimensões: 2,20m de altura e 0,80m largura; Em PVC liso, na cor cinza, comandadas por corrente de aço inox e cordões de polipropileno de alta resistência, trilho em alumínio anodizado na cor natural e corrente de base metálica; Fornecimento de todos e quaisquer materiais e acessórios necessários à correta instalação das persianas, incluindo a retirada das persianas antigas, nas dependências desta Secretaria. As medidas aqui contidas poderão variar em, no máximo, 5%.</p> | Metro 0,80m x 2,20m (Largura x Altura) | 24 |
| 3 | | <p>PERSIANA HORIZONTAL EM LÂMINAS DE ALUMÍNIO, fornecimento, com instalação, de persiana horizontal em lâminas de alumínio de 25mm, cor cinza, com curvatura especial para manter a rigidez e a flexibilidade, com as seguintes características:</p> <p>Fornecimento e instalação de persianas novas, tipo horizontal, sob demanda, giratórias e retráteis, com lâminas de 25mm de largura, sobreposição mínima das lâminas de 5mm e distância máxima de 20mm entre lâminas; Dimensões: 2,20m de altura e 1,20m largura; Em PVC liso, na cor cinza, comandadas por corrente de aço inox e cordões de polipropileno de alta resistência, trilho em alumínio anodizado na cor natural e corrente de base metálica; Fornecimento de todos e quaisquer materiais e acessórios necessários à correta instalação das persianas, incluindo a retirada das persianas antigas, nas dependências desta Secretaria. As medidas aqui contidas poderão variar em, no máximo, 5%.</p> | Metro 1,20m x 2,20m (Largura x Altura) | 03 |
| 4 | | <p>FECHADURA DIGITAL DE SOBREPOR COM BIOMETRIA, para porta de divisória, com as seguintes características:</p> <p>- Permitir acesso por identificação biométrica e senha numérica em teclado touch screen. Alimentação por pilhas do tipo AA. Pode ser aberta com senha numérica pelo teclado (mínimo de 4 senhas) ou biometria em leitor capacitivo de alta precisão (mínimo de 100 impressões</p> | Unidade | 03 |

| | | | | |
|--|--|--|--|--|
| | | digitais diferentes). Alimentação por pilhas alcalinas AA, com autonomia de 1 ano, para uma média aproximada de 10 acessos diários. Sinalização de pilha fraca com antecedência. Instalação: Modelo de sobrepor, adaptável a diversos tipos de portas (aproximadamente 25 a 50 mm de espessura). Apresenta possibilidade de abertura por meio de bateria de emergência. Temperatura de operação: 0 a 65 °C. Travamento automático da porta assim que ela é fechada. ACOMPANHA: 1 unidade interna; 1 unidade externa, pilhas e bateria necessárias para o uso e demais acessórios para instalação; manual do usuário. GARANTIA MÍNIMA: 12 (doze) meses, contados da data do recebimento definitivo. | | |
|--|--|--|--|--|

Nota: Anexo segue as dimensões das janelas.

1.2. Fica designada a servidora **Deborah Costa Silva**, matrícula nº: **909777-01** como Gestora do Contrato oriundo desta solicitação e a servidora **Sergyane Rocha da Silva**, matrícula nº: **969613-01** como Fiscal.

1.3. Os bens deverão ter prazo de garantia mínimo de **12 (doze) meses a partir da data de instalação.**

2. JUSTIFICATIVA

2.1. A aquisição dos bens acima elencados atenderá às necessidades da Secretaria Municipal de Saúde, vez que devido a uma grande área com vidro na estrutura do Paço Municipal, onde está sediada esta Secretaria, faz-se necessário a contratação de empresa para o fornecimento, instalação e/ou substituição de persianas, elemento que muito contribui no controle de incidência dos raios solares nos ambientes internos, além de proporcionar conforto e segurança aos ocupantes das salas dos departamentos. Ademais, as persianas também protegem o mobiliário de desgaste e de descoloração causado pelos efeitos dos raios solares, bem como proporcionam uma maior eficiência quanto ao consumo de energia elétrica, ajudando a manter os ambientes numa temperatura agradável.

2.2. Em relação às fechaduras, referida aquisição tem como finalidade melhorar a estrutura de segurança, de forma a mitigar os riscos aos assuntos de interesse do Gabinete da SMS. Atualmente, não existe o devido controle de acesso às dependências do Gabinete, portanto, a aquisição da Fechadura Digital que será instalada nas portas de acesso exclusivo do Sr. Secretário atenderão às necessidades de controle do acesso. Tais equipamentos possibilitarão efetivo monitoramento do trânsito de pessoas nas dependências do Gabinete.

2.3. O fornecimento dos materiais descritos no objeto visa atender as demandas previstas em decorrência da adequação ocorrida no layout do Gabinete desta Secretaria e as substituições de materiais existentes que se danificam ao longo do tempo e que não sejam possíveis de ser reparados.

3. CLASSIFICAÇÃO DOS BENS COMUNS

3.1. Os bens a serem adquiridos enquadram-se na classificação de bens comuns, nos termos da Lei nº 10.520, de 2002.

4. DA APRESENTAÇÃO DE CATÁLOGOS E/OU INFORMAÇÕES TÉCNICAS

4.1. O participante detentor da melhor proposta será convocado para apresentar o catálogo de materiais e/ou informações técnicas em relação aos itens 02 e 03 deste Termo, para a verificação da compatibilidade do item com as especificações constantes no descritivo e consequente aceitação da proposta.

4.2. A convocação para envio do catálogo será feita por meio de intimação, enviada por e-mail, no endereço cadastrado, que deverá ser entregue, no prazo indicado constante na intimação, que **será de 02 (três) dias úteis** após o envio da mesma.

4.3. O não envio do catálogo e/ou informações técnicas solicitados, bem como a entrega fora do local ou prazo indicado na intimação, ou a sua reprovação pela área técnica da Secretaria Municipal de Saúde acarretará a desclassificação.

5. MÉTODOS E ESTRATÉGIAS DE SUPRIMENTO

5.1. O fornecimento será efetuado **em remessa única**, com prazo de entrega não superior a **10 (dez) dias corridos**, contados a partir do recebimento da Nota de Empenho, Ordem de Fornecimento ou da Ordem de Serviço, se for o caso.

5.2. Os bens deverão ser entregues no Almoxarifado Central da Secretaria Municipal de Saúde, no seguinte endereço: Avenida Perimetral Norte, Condomínio Goiazém, Bloco E, Galpão 09 e 10, Vila João Vaz, CEP: 74.425-090, Goiânia – Goiás. Telefones: (62) 3524-3401 / 3524-3407, no horário das 08h às 17h.

5.3. A instalação dos itens 02, 03 e 04 deverá ser feito na sede da Secretaria Municipal de Saúde, no seguinte endereço: Palácio das Campinas Prof. Venerando de Freitas Borges – Paço Municipal, Avenida do Cerrado, nº 999 - Parque Lozandes - Goiânia – GO CEP 74.884-900, no prazo máximo de 48 (quarenta e oito) horas após solicitação enviada no email cadastrado.

6. RECEBIMENTO E CRITÉRIO DE ACEITAÇÃO DO OBJETO

6.1. Os bens serão recebidos:

a. Provisoriamente, a partir da entrega, para efeito de verificação da conformidade com as especificações constantes do Termo de Referência e da proposta.

b. Definitivamente, após a verificação da conformidade com as especificações constantes do Termo de Referência e da proposta, e sua consequente aceitação, que se dará até 05 (cinco) dias do recebimento provisório.

6.1.1. Na hipótese de a verificação a que se refere o subitem anterior não ser procedida dentro do prazo fixado, reputar-se-á como realizada, consumando-se o recebimento definitivo no dia do esgotamento do prazo.

7. OBRIGAÇÕES DA CONTRATADA

7.1. A Contratada obriga-se a:

7.1.1. Efetuar a entrega dos bens em perfeitas condições, no prazo e local indicados pela Administração, em estrita observância das especificações do Termo de Referência e da proposta, acompanhado da respectiva nota fiscal constando detalhadamente as indicações da marca, fabricante, modelo, tipo, procedência e prazo de garantia;

7.1.1.1. Os bens devem estar acompanhados, ainda, quando for o caso, do manual do usuário, com uma versão em português, e da relação da rede de assistência técnica autorizada;

7.1.2. Responsabilizar-se pelos vícios e danos decorrentes do produto, de acordo com os artigos 12, 13, 18 e 26, do Código de Defesa do Consumidor (Lei nº 8.078, de 1990);

7.1.2.1. O dever previsto no subitem anterior implica na obrigação de, a critério da Administração, substituir, reparar, corrigir, remover, ou reconstruir, às suas expensas, no prazo máximo de **05 (cinco) dias**, o produto com avarias ou defeitos;

7.1.3. Atender prontamente a quaisquer exigências da Administração, inerentes ao objeto da presente contratação;

7.1.4. Comunicar à Administração, no prazo máximo de 24 (vinte e quatro) horas que antecede a data da entrega, os motivos que impossibilitem o cumprimento do prazo previsto, com a devida comprovação;

7.1.5. Manter, durante toda a execução do contrato, em compatibilidade com as obrigações assumidas, todas as condições de habilitação e qualificação exigidas;

7.1.6. Não transferir a terceiros, por qualquer forma, nem mesmo parcialmente, as obrigações assumidas, nem subcontratar qualquer das prestações a que está obrigada, exceto nas condições autorizadas no Termo de Referência ou na minuta de contrato;

7.1.7. Responsabilizar-se pelas despesas dos tributos, encargos trabalhistas, previdenciários, fiscais, comerciais, taxas, fretes, seguros, deslocamento de pessoal, prestação de garantia e quaisquer outras que incidam ou venham a incidir na execução do contrato.

8. OBRIGAÇÕES DA CONTRATANTE

8.1. A Contratante obriga-se a:

8.1.1. Receber provisoriamente o material, disponibilizando local, data e horário;

8.1.2. Verificar minuciosamente, no prazo fixado, a conformidade dos bens recebidos provisoriamente com as especificações constantes do Edital e da proposta, para fins de aceitação e recebimento definitivos;

8.1.3. Acompanhar e fiscalizar o cumprimento das obrigações da Contratada, através de servidor especialmente designado;

8.1.4. Efetuar o pagamento das faturas, devidamente atestadas pela Secretaria Municipal de Saúde, via Ordem de Pagamento, até o 30º (trigésimo) dia do mês subsequente ao vencido, após a quitação de eventuais multas que tenham sido impostas à empresa contratada.

8.1.5. Os pagamentos serão realizados por meio de crédito em conta corrente da Caixa Econômica Federal, Instituição Bancária contratada para centralizar a movimentação financeira do Município.

8.1.6. Caso a empresa contratada não possua conta corrente na Caixa Econômica Federal, os custos de transferência bancária serão arcados por esta, conforme tabela de serviços bancários.

9. CONTROLE DA EXECUÇÃO

9.1. A fiscalização da contratação será exercida por um representante da Administração, ao qual competirá dirimir as dúvidas que surgirem no curso da execução do contrato, e de tudo dará ciência à Administração.

9.1.1. O representante da Contratante deverá ter a experiência necessária para o acompanhamento e controle da execução do contrato.

9.2. A fiscalização de que trata este item não exclui nem reduz a responsabilidade da fornecedora, inclusive perante terceiros, por qualquer irregularidade, ainda que resultante de imperfeições técnicas, vícios redibitórios, ou emprego de material inadequado ou de qualidade inferior, e, na ocorrência desta, não implica em co-responsabilidade da Administração ou de seus agentes e prepostos, de conformidade com o art. 70 da Lei nº 8.666, de 1993.

9.3. O fiscal do contrato anotar em registro próprio todas as ocorrências relacionadas com a execução do contrato, indicando dia, mês e ano, bem como o nome dos funcionários eventualmente envolvidos, determinando o que for necessário à regularização das faltas ou defeitos observados e encaminhando os apontamentos à autoridade competente para as providências cabíveis.

10. DAS PENALIDADES E DAS SANÇÕES

10.1. Ao Contratado que descumprir total ou parcialmente, ainda que temporariamente, as obrigações assumidas ou cometer atos visando a frustrar os objetivos do certame, serão aplicadas as seguintes sanções:

I – Advertência;

II – Multa;

III – declaração de inidoneidade para licitar ou contratar com a Administração Pública;

IV – Impedimento de licitar e contratar com o Município e descredenciamento no Registro Cadastral de Fornecedores Pessoas Físicas e Jurídicas da Administração Pública Municipal, de que trata o Decreto nº 2.549, de 13 de dezembro de 2018, pelo prazo de até 5 (cinco) anos.

10.2. A penalidade de advertência poderá ser aplicada isolada ou conjuntamente com a multa, vedada sua aplicação com as demais sanções.

10.3. Ao Contratado que entregar o objeto ou executar o serviço contratado de forma integral, porém com atraso injustificado em relação aos prazos fixados no contrato ou no instrumento convocatório será aplicada multa de mora de 0,5% (cinco décimos percentuais) ao dia, cumuláveis até o 15º (décimo quinto) dia de atraso, a ser calculado sobre o valor da parcela entregue ou executada em desconformidade com o prazo previsto no contrato, podendo ser aplicada cumulativamente com as demais sanções previstas.

10.4. Ultrapassado o prazo máximo previsto no subitem anterior, pela inexecução parcial do objeto do contrato será aplicada multa percentual de até 20% (vinte por cento) sobre o valor da prestação não cumprida nos seguintes percentuais:

I - do 16º ao 20º dia, multa compensatória de 10% (dez por cento) sobre o valor da prestação não cumprida;

II - do 21º ao 25º dia, multa compensatória de 15% (quinze por cento) sobre o valor da prestação não cumprida;

III - 26º ao 30º dia, multa compensatória de 20% (quinze por cento) sobre o valor da prestação não cumprida;

10.5. Considera-se inexecução parcial o atraso injustificado superior a 15 (quinze) dias e até 30 (trinta) dias no cumprimento do prazo estabelecido em contrato para a entrega de bens ou execução de serviços.

10.6. Considera-se inexecução total o atraso injustificado superior a 30 (trinta) dias no cumprimento do prazo estabelecido em contrato para a entrega de bens ou execução de serviços.

10.6.1. A inexecução total do objeto do contrato implicará a aplicação de multa compensatória no percentual de 30% (trinta por cento), a ser calculada sobre o valor total do contrato.

10.7. Ficará impedida de licitar e de contratar com o Município de Goiânia, bem como será descredenciada do Registro Cadastral de Fornecedores de pessoas Físicas e Jurídicas da Administração Pública Municipal, pelo prazo de até 05 (cinco) anos, conforme previsto no art. 7º da Lei Federal nº 10.520, de 2002, sem prejuízo das demais cominações legais e contratuais, o licitante ou contratado que enquadrar-se nas condutas a seguir elencadas e pelos seguintes prazos:

I - por 06 (seis) meses – quando deixar de entregar documentação exigida para o certame;

II - por 12 (doze) meses – no caso de:

- a) não assinar o contrato ou a ata de registro de preços, ou não aceitar/retirar o instrumento equivalente, quando convocado dentro do prazo de validade de sua proposta;
- b) não manter a proposta.

III - por 24 (vinte e quatro) meses – no caso de:

- a) ensejar retardamento da execução do objeto contratual;
- b) falhar a execução do contrato.

IV - por 60 (sessenta) meses – no caso de:

- a) fazer declaração falsa ou apresentar documentação falsa;
- b) fraudar o procedimento licitatório ou a execução do contrato;

- c) comportar-se de modo inidôneo; e
- d) cometer fraude fiscal.

10.8. A penalidade de declaração de inidoneidade, sem prejuízo das demais cominações legais, contratuais ou Editalícias, será aplicada ao contratado que enquadrar-se nas condutas a seguir elencadas, além de outras previstas em legislação específica, praticadas no curso da licitação ou durante a execução do contrato e pelos seguintes prazos:

I - por 24 (vinte e quatro) meses, nos casos de:

- a) Apresentar documentação falsa;
- b) fraudar o procedimento licitatório ou a execução do contrato;
- c) comportar-se de modo inidôneo;
- d) cometer fraude fiscal;
- e) fazer declaração falsa;
- f) ter sofrido condenação definitiva por praticar, por meios dolosos, fraude fiscal no recolhimento de quaisquer tributos;
- g) ter praticado atos ilícitos visando frustrar os objetivos da licitação;
- h) demonstrar não possuir idoneidade para contratar com a Administração em virtude de atos ilícitos praticados.

10.9. A declaração de inidoneidade para licitar ou contratar com a Administração Pública durará enquanto perdurarem os motivos determinantes da punição ou até que seja promovida a reabilitação perante a própria autoridade que aplicou a penalidade, que será concedida sempre que o contratado ressarcir a Administração pelos prejuízos causados resultantes e após decorrido o prazo da sanção aplicada com base no inciso III do art. 3º do Decreto Municipal 7.142, de 18 de setembro de 2019.

Goiânia, 08 de julho de 2021.



Deborah Costa Silva
Mat. 909777-01

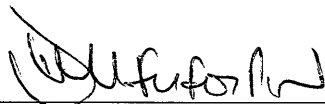

Durval Ferreira Fonseca Pedrosa
Ordenador da Despesa

DIMENSÕES DAS JANELAS

*Duas janelas em fita

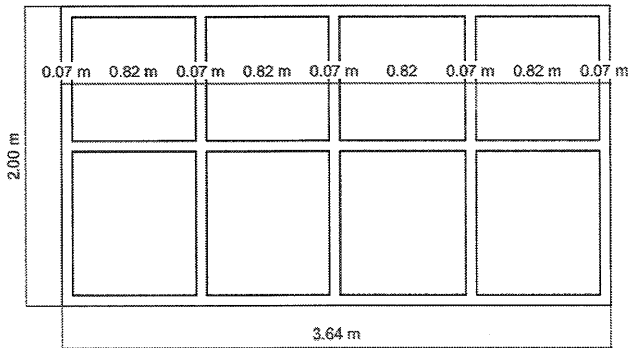

GABINETE SECRETARIO
 JANELA EM FITA 3.64X2.00m
 AREA =7.28m²

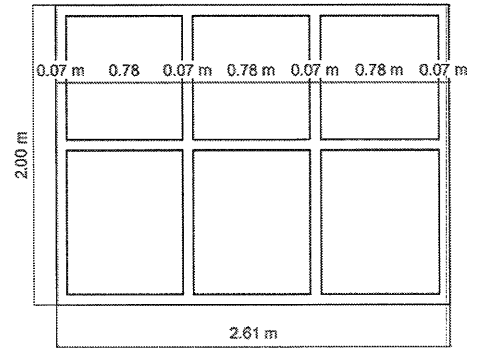

GABINETE SECRETARIO
 JANELA EM FITA 2.61X2.00m
 AREA =5.22m²

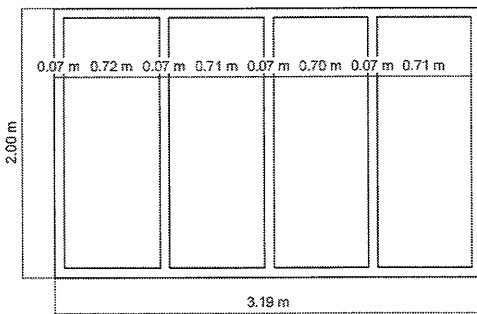

ASSESSORIA DE COMUNICAÇÃO
 JANELA EM FITA 3.19X2.00m
 AREA =5,27m²

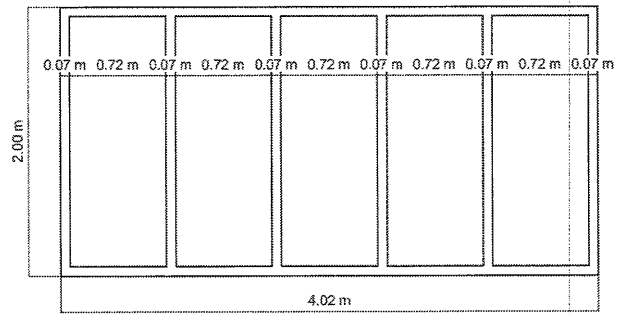

DIRETORIA POLITICAS PUBLICAS
 JANELA EM FITA 4.02X2.00m
 AREA =6.69m²

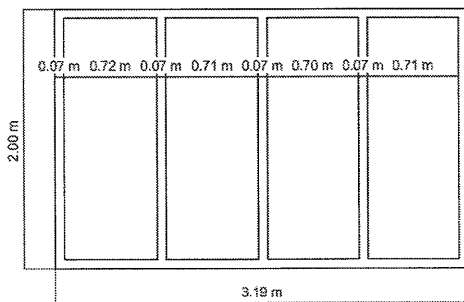

ASSESSORIA DE COMUNICAÇÃO
 JANELA EM FITA 3.19X2.00m
 AREA =5,27m²

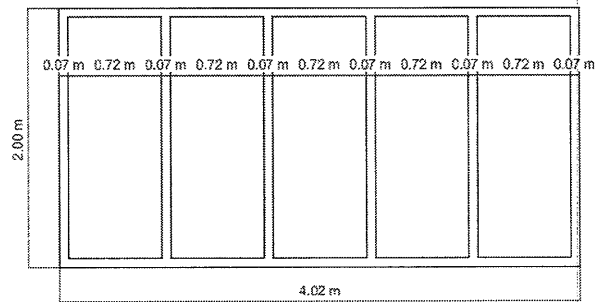

DIRETORIA POLITICAS PUBLICAS
 JANELA EM FITA 4.02X2.00m
 AREA =6.69m²

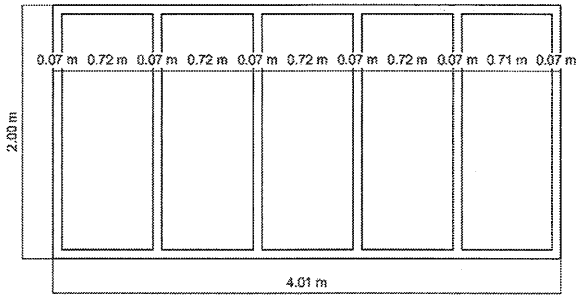

DIRETORIA ADMINISTRATIVA

JANELA EM FITA 4.01X2.00m
AREA =6.67m²

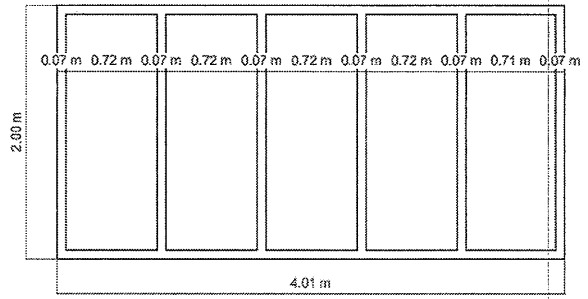

GERÊNCIA DE GESTÃO DE EQUIPAMENTOS

JANELA EM FITA 4.01X2.00m
AREA =6.67m²

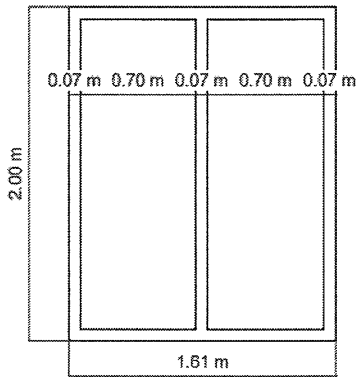

COMISSÃO ESPECIAL LICITAÇÃO

JANELA EM FITA 1.61X2.00m
AREA =2.60m²

TOTAL
PERIMETRO TODAS JANELAS - 23,09m
AREA TOTAL TODAS JANELAS - 40,4m²



Relatório de Cotação: TR GABINETE

Pesquisa realizada entre 12/07/2021 16:35:31 e 12/07/2021 16:44:30

SMS

Relatório gerado no dia 12/07/2021 16:47:57 (IP: 201.88.200.229)

Item 1: fechadura

| PREÇOS / PROPOSTAS | QUANTIDADE | PREÇO ESTIMADO | TOTAL | |
|------------------------------|---|---------------------------------|----------------|--------------|
| 5 / 5 | 1 | R\$ 1.841,84 (un) | R\$ 1.841,84 | |
| Preço Compras Governamentais | Órgão Público | Identificação | Data Licitação | Preço |
| 1 | GOVERNO DO ESTADO DE RONDONIA Superintendência Estadual de Compras e Licitações | NºPregão:1812021 UASG:925373 | 11/06/2021 | R\$ 1.274,00 |
| 2 | GOVERNO DO ESTADO DE RONDONIA Superintendência Estadual de Compras e Licitações | NºPregão:1812021 UASG:925373 | 11/06/2021 | R\$ 2.200,22 |
| 3 | Conselho Regional de Medicina do Estado de Santa Catarina | NºPregão:82021 UASG:389180 | 28/05/2021 | R\$ 3.040,00 |
| 4 | MINISTÉRIO DA DEFESA COMANDO DA MARINHA Base de Hidrografia da Marinha em Niterói | NºPregão:252020 UASG:751212 | 18/03/2021 | R\$ 1.274,00 |
| 5 | GOVERNO DO ESTADO DE RONDONIA Superintendência Estadual de Compras e Licitações | NºPregão:7312020 UASG:925373 | 26/01/2021 | R\$ 1.421,00 |
| Valor Unitário | | | | R\$ 1.841,84 |

Média dos Preços Obtidos: R\$ 1.841,84

Item 2: Cadeira Giratória

HA

| PREÇOS / PROPOSTAS | QUANTIDADE | PREÇO ESTIMADO | TOTAL | |
|------------------------------|--|--------------------------------|----------------|--------------|
| 4 / 4 | 1 | R\$ 1.254,50 (un) | R\$ 1.254,50 | |
| Preço Compras Governamentais | Órgão Público | Identificação | Data Licitação | Preço |
| 1 | PODER JUDICIÁRIO Tribunal Superior Eleitoral Tribunal Regional Eleitoral na Bahia | NºPregão:112021 UASG:70013 | 07/06/2021 | R\$ 1.700,00 |
| 2 | MINISTÉRIO DA DEFESA Comando do Exército Comando Militar do Leste 4ª Região Militar/4ª Divisão de Exército 4ª Brigada de Infantaria Motorizada | NºPregão:72021 UASG:160111 | 12/04/2021 | R\$ 1.000,00 |
| 3 | MINISTÉRIO DA DEFESA Comando do Exército Comando Militar do Sul 6ª Divisão de Exército 8ª Brigada de Infantaria Motorizada 18º Batalhão de Infantaria Motorizado | NºPregão:242020 UASG:160384 | 25/02/2021 | R\$ 1.290,00 |
| 4 | MINISTÉRIO DA JUSTIÇA DIRETORIA DE ADMINISTRAÇÃO E GESTÃO - FUNAI COORDENAÇÃO REGIONAL DOURADOS | NºPregão:22021 UASG:194064 | 10/02/2021 | R\$ 1.028,00 |
| Valor Unitário | | | | R\$ 1.254,50 |

Média dos Preços Obtidos: R\$ 1.254,50

ITEM 1

Valor Global: R\$ 3.096,34



Relatório gerado no dia 12/07/2021 16:47:57 (IP: 201.88.200.229)
 Código Validação: JXlk08783RmxSDIOcgsdM6sSbTBC7pcbtlbqRPUzbr6L2PAmTY8MFUG2DoaFO41
[http://www.bancodeprecos.com.br/CertificadoAutenticidade?](http://www.bancodeprecos.com.br/CertificadoAutenticidade?token=JXlk08783RmxSDIOcgsdM6sSbTBC7pcbtlbqRPUzbr6L2PAmTY8MFUG2DoaFO41)
 token=JXlk08783RmxSDIOcgsdM6sSbTBC7pcbtlbqRPUzbr6L2PAmTY8MFUG2DoaFO41

Detalhamento dos Itens

Item 1: fechadura

Preço Estimado: R\$ 1.841,84 (un)

Média dos Preços Obtidos: R\$ 1.841,84

| Quantidade | Descrição | Observação |
|--|-------------------|--|
| 1 Unidade | fechadura digital | |
| Preço (Compras Governamentais) 1: Preço do Fornecedor Vencedor | | R\$ 1.274,00 |
| Órgão: GOVERNO DO ESTADO DE RONDONIA Superintendência Estadual de Compras e Licitações | | Data: 11/06/2021 10:30 Modalidade: Pregão Eletrônico |
| Objeto: Aquisição de material de consumo, sendo (fechaduras: tetra, digital, digital com biometria e eletroímãs, pilhas e carregador), para atender as necessidades da Governadoria, Casa Civil e Casa Militar, a pedido da Superintendência de Gestão dos Gastos Públicos Administrativos - SUGESP.. | | SRP: NÃO Identificação: N°Pregão:1812021 / UASG:925373 |
| Descrição: Fechadura - Fechadura Digital: modelo de instalação tipo sobrepor; teclado touch screen; tipo de abertura por biometria (cadastro mínimo de 100 impressões digitais diferentes) e senha (cadastro mínimo de 4 senhas de acesso); e alimentação por 4 pilhas AA. | | Lote/Item: /3 Ata: Link Ata Fonte: www.comprasgovernamentais.gov.br Quantidade: 2 Unidade: Unidade UF: RO |

| CNPJ | RAZÃO SOCIAL DO FORNECEDOR | VALOR DA PROPOSTA FINAL |
|---|--|-------------------------|
| 33.314.924/0001-11 | WALISSON PEREIRA COSTA 06369512192 | R\$ 1.274,00 |
| * VENCEDOR * | | |
| Descrição: Fechadura Digital: modelo de instalação tipo sobrepor; teclado touch screen; tipo de abertura por biometria (cadastro mínimo de 100 impressões digitais diferentes) e senha (cadastro mínimo de 4 senhas de acesso); e alimentação por 4 pilhas AA. | | |
| Telefone: (61) 9318-0678 | Email: codneimperial@gmail.com | |

| Preço (Compras Governamentais) 2: Preço do Fornecedor Vencedor | | R\$ 2.200,22 |
|--|--|--|
| Órgão: GOVERNO DO ESTADO DE RONDONIA Superintendência Estadual de Compras e Licitações | | Data: 11/06/2021 10:30 Modalidade: Pregão Eletrônico |
| Objeto: Aquisição de material de consumo, sendo (fechaduras: tetra, digital, digital com biometria e eletroímãs, pilhas e carregador), para atender as necessidades da Governadoria, Casa Civil e Casa Militar, a pedido da Superintendência de Gestão dos Gastos Públicos Administrativos - SUGESP.. | | SRP: NÃO Identificação: N°Pregão:1812021 / UASG:925373 |
| Descrição: Fechadura - Fechadura Digital com tecnologia Biométrica e leitor de Cartão: Tensão de alimentação 6 Vdc (8 pilhas alcalinas AA). Contingência. Chave mecânica ou bateria 9 V. Temperatura de operação 0 a 65 °C. Frequência de operação do TAG 13,56 MHz. Com tecnologia para o tipo de cartão MIFARE ISO/IEC 14443 A. Tipo de autenticação Biometria, senha ou TAG de proximidade (RFID.) Capacidade máxima de TAG 100. Capacidade máxima de digitais 100. Capacidade máxima de senhas 4 (4 a 12 dígitos). Autonomia de pilhas 1 ano para 10 acessos diários (8 pilhas). Espessura da porta 35 a 50 mm. Dimensões da unidade externa (L x A x P) 63,1 x 301 x 79. Dimensões da unidade interna (L x A x P) 63,1 x 301 x 79. Um ano de garantia contra defeitos de fabricação. | | Lote/Item: /5 Ata: Link Ata Fonte: www.comprasgovernamentais.gov.br Quantidade: 7 Unidade: Unidade UF: RO |

| CNPJ | RAZÃO SOCIAL DO FORNECEDOR | VALOR DA PROPOSTA FINAL |
|--|------------------------------------|-------------------------|
| 33.314.924/0001-11 | WALISSON PEREIRA COSTA 06369512192 | R\$ 2.200,22 |
| * VENCEDOR * | | |
| Descrição: Fechadura Digital com tecnologia Biométrica e leitor de Cartão: Tensão de alimentação 6 Vdc (8 pilhas alcalinas AA). Contingência. Chave mecânica ou bateria 9 V. Temperatura de operação 0 a 65 °C. Frequência de operação do TAG 13,56 MHz. Com tecnologia para o tipo de cartão MIFARE ISO/IEC 14443 A. Tipo de autenticação Biometria, senha ou TAG de proximidade (RFID.) Capacidade máxima de TAG 100. Capacidade máxima de digitais 100. Capacidade máxima de senhas 4 (4 a 12 dígitos). Autonomia de pilhas 1 ano para 10 acessos diários (8 pilhas). Espessura da porta 35 a 50 mm. Dimensões da unidade externa (L x A x P) 63,1 x 301 x 79. Dimensões da unidade interna (L x A x P) 63,1 x 301 x 79. Um ano de garantia contra defeitos de fabricação. | | |



Relatório gerado no dia 12/07/2021 16:47:57 (IP: 201.88.200.229)
 Código Validação: JXIk08783RmxSDIOcgsdM6sSbTBC7pcbtXlbaRPUzbR6L2PAmTY8MFUG2DoaFO41
[http://www.bancodeprecos.com.br/CertificadoAutenticidade?](http://www.bancodeprecos.com.br/CertificadoAutenticidade?token=JXIk08783RmxSDIOcgsdM6sSbTBC7pcbtXlbaRPUzbR6L2PAmTY8MFUG2DoaFO41)
 token=JXIk08783RmxSDIOcgsdM6sSbTBC7pcbtXlbaRPUzbR6L2PAmTY8MFUG2DoaFO41

| CNPJ | RAZÃO SOCIAL DO FORNECEDOR | VALOR DA PROPOSTA FINAL |
|------|----------------------------|-------------------------|
|------|----------------------------|-------------------------|

| | |
|-----------------------------|-----------------------------------|
| Telefone: (61) 9318-0678 | Email: codneimperial@gmail.com |
|-----------------------------|-----------------------------------|

Preço (Compras Governamentais) 3: Preço do Fornecedor Vencedor

R\$ 3.040,00

| | |
|--|--|
| Órgão: Conselho Regional de Medicina do Estado de Santa Catarina | Data: 28/05/2021 10:00 |
| Objeto: A presente licitação tem por objeto a aquisição de monitor de áudio de referência, refletores, microfones sem fio e display porta folder para a Comissão de Eventos do CRM-SC, microfone de mesa e aparelhos telefônicos para o Setor de Patrimônio do CRM-SC. | Modalidade: Pregão Eletrônico |
| | SRP: NÃO |
| Descrição: Fechadura biometrica - Fechadura biometrica, reconhecimento de impressões digitais: 50, acionamento: impressão digital, leitura: digital, alimentação: pilhas e,ou baterias, características adicionais: resolução mínima 300 dpi, chave emergência, sistema de programação: permite excluir ou substituir impressões digitais | Identificação: NºPregão:82021 / UASG:389180 |
| | Lote/Item: /7 |
| | Ata: Link Ata |
| | Fonte: www.comprasgovernamentais.gov.br |
| | Quantidade: 1 |
| | Unidade: Unidade |
| | UF: SC |

| CNPJ | RAZÃO SOCIAL DO FORNECEDOR | VALOR DA PROPOSTA FINAL |
|------|----------------------------|-------------------------|
|------|----------------------------|-------------------------|

| | | |
|--------------------|------------------------------------|---------------------|
| 20.914.908/0001-18 | JAIRO DOS SANTOS COSTA 02162163543 | R\$ 3.040,00 |
| * VENCEDOR * | | |

Descrição: IDENTIFICAÇÃO DO MATERIAL: Corpo - Aço INOX Trinco - INOX 304 Lingueta - INOX 304 Espelho - INOX 304 - GROSSO FORRADO Contra Testa - INOX 304 Chapa Testa - INOX 304 DIMENSÕES: Painel Frontal: Comprimento: 394mm Largura: 73mm Espessura: 62mm Painel Traseiro: Comprimento: 394mm Largura 73mm Espessura 62mm FUNCIONALIDADES E CARACTERÍSTICAS: Tipo de Porta: Madeira (35mm a 100mm de Espessura) Quatro Pinos na lingueta - Segurança acima do padrão do mercado, seguindo modelo Europeu. Forma de abertura: Biometria / Senha numérica / TAG de acesso / Chave. Quantidade e cadastros de Biometria : 100 Biometrias Quantidade e cadastros de Senhas : 300 Senhas Quantidade e cadastros de Tag's : até 20 Tag's Lado de abertura: Ambidestros, podendo ser utilizado em qualquer lado. Garantia Funcionamento: 1 ano de Garantia a Base de troca Imediata. Garantia Oxidação: 5 anos de garantia contra oxidações.

| | |
|-----------------------------|----------------------------------|
| Telefone: (71) 9323-8733 | Email: junniorsan@hotmail.com |
|-----------------------------|----------------------------------|

Preço (Compras Governamentais) 4: Preço do Fornecedor Vencedor

R\$ 1.274,00

| | |
|---|---|
| Órgão: MINISTÉRIO DA DEFESA COMANDO DA MARINHA Base de Hidrografia da Marinha em Niterói | Data: 18/03/2021 09:01 |
| Objeto: Registro de preço para aquisição de material e equipamentos, para atender as necessidades de segurança do Centro de Instrução e Adestramento Almirante Radler de Aquino (CIAARA), conforme condições, quantidades, exigências e estimativas estabelecidas no Termo de Referência.. | Modalidade: Pregão Eletrônico |
| | SRP: SIM |
| Descrição: FECHADURA BIOMETRICA - FECHADURA BIOMETRICA, RECONHECIMENTO DE IMPRESSÕES DIGITAIS 50, ACIONAMENTO IMPRESSÃO DIGITAL, LEITURA DIGITAL, ALIMENTAÇÃO PILHAS E/OU BATERIAS, CARACTERÍSTICAS ADICIONAIS RESOLUÇÃO MÍNIMA 300 DPI, CHAVE EMERGÊNCIA, SISTEMADE PROGRAMAÇÃO PERMITE EXCLUIR OU SUBSTITUIR IMPRESSÕES DIGITAIS | Identificação: NºPregão:252020 / UASG:751212 |
| | Lote/Item: /2 |
| | Ata: Link Ata |
| | Fonte: www.comprasgovernamentais.gov.br |
| | Quantidade: 20 |
| | Unidade: Unidade |
| | UF: RJ |
| CatMat: 395453 - FECHADURA BIOMETRICA, 50, IMPRESSÃO DIGITAL, DIGITAL, PILHAS E/OU BATERIAS, RESOLUÇÃO MÍNIMA 300 DPI, CHAVE EMERGÊNCIA, PERMITE EXCLUIR OU SUBSTITUIR IMPRESSÕES DIGITAIS | |

| CNPJ | RAZÃO SOCIAL DO FORNECEDOR | VALOR DA PROPOSTA FINAL |
|------|----------------------------|-------------------------|
|------|----------------------------|-------------------------|

| | | |
|--------------------|----------------------------------|---------------------|
| 27.016.788/0001-80 | G.B. SERON SOLUCOES EM SEGURANCA | R\$ 1.274,00 |
| * VENCEDOR * | | |

Descrição: Fechadura Digital biométrica – ID Lock Bio - Marca: Control ID Abertura por senha, aplicativo e biometria Teclado Touch Screen Alimentação: 4 pilhas Alcalinas AA Sinalização de pilha fraca Ajuste de volume Função não perturbe Alimentação de emergência com bateria de 9v. Garantia de 01 ano. Especificações detalhadas no datasheet em anexo



Relatório gerado no dia 12/07/2021 16:47:57 (IP: 201.88.200.229)
 Código Validação: JXIk08783RmxSDIOcgsdM6sSbTBC7pcbtlbqRPUzbr6L2PAmTY8MFUG2DoaFO41
[http://www.bancodeprecos.com.br/CertificadoAutenticidade?](http://www.bancodeprecos.com.br/CertificadoAutenticidade?token=JXIk08783RmxSDIOcgsdM6sSbTBC7pcbtlbqRPUzbr6L2PAmTY8MFUG2DoaFO41)
 token=JXIk08783RmxSDIOcgsdM6sSbTBC7pcbtlbqRPUzbr6L2PAmTY8MFUG2DoaFO41

CNPJ

RAZÃO SOCIAL DO FORNECEDOR

VALOR DA PROPOSTA FINAL

Telefone:
(17) 3234-2117Email:
graziela@securepoint.com.br

Preço (Compras Governamentais) 5: Preço do Fornecedor Vencedor

R\$ 1.421,00

Órgão: GOVERNO DO ESTADO DE RONDONIA
Superintendência Estadual de Compras e Licitações

Data: 26/01/2021 09:00

Objeto: Aquisição de materiais e equipamentos (Balança eletrônica e outros) para uso nas Divisões de Perícia, localizadas na Capital e na Região Metropolitana, e Coordenações Regionais de Perícia, localizadas no interior do Estado... CONFORME ANEXO I DO EDITAL..

Modalidade: Pregão Eletrônico

SRP: NÃO

Identificação: NºPregão:7312020 / UASG:925373

Lote/Item: /8

Ata: Link Ata

Descrição: FECHADURA - Fechadura digital de sobrepor com biometria, para variados tipos de portas. Possui como métodos de identificação biometria e senha numérica em teclado touch screen. Sua instalação é simples e a alimentação é feita por 4 pilhas AA. ABERTURA POR BIOMETRIA OU SENHA NUMÉRICA: pode ser aberta com senha numérica pelo teclado (até 4 senhas) ou através de biometria em leitor capacitivo de alta precisão (até 100 impressões digitais diferentes). BAIXO CONSUMO DE BATERIA: alimentação por 4 pilhas alcalinas AA, com autonomia de 1 ano, considerando uma média de 10 acessos diários. Sinalização de pilha fraca com uma semana de antecedência. CONFORME ANEXO I DO EDITAL.

Fonte: www.comprasgovernamentais.gov.br

Quantidade: 12

Unidade: Unidade

UF: RO

CatMat: 10162 - FECHADURA

CNPJ

RAZÃO SOCIAL DO FORNECEDOR

VALOR DA PROPOSTA FINAL

27.619.368/0001-99 TOTUS PISOS E AZULEJOS EIRELI
* VENCEDOR *

R\$ 1.421,00

Descrição: Fechadura digital de sobrepor com biometria, para variados tipos de portas. Possui como métodos de identificação biometria e senha numérica em teclado touch screen. Sua instalação é simples e a alimentação é feita por 4 pilhas AA. ABERTURA POR BIOMETRIA OU SENHA NUMÉRICA: pode ser aberta com senha numérica pelo teclado (até 4 senhas) ou através de biometria em leitor capacitivo de alta precisão (até 100 impressões digitais diferentes). BAIXO CONSUMO DE BATERIA: alimentação por 4 pilhas alcalinas AA, com autonomia de 1 ano, considerando uma média de 10 acessos diários. Sinalização de pilha fraca com uma semana de antecedência. CONFORME ANEXO I DO EDITAL.

Nome de Contato:
LILIANTelefone:
(11) 4116-1654Email:
totus.marli@gmail.com

Item 2: Cadeira Giratória

Preço Estimado: R\$ 1.254,50 (un)

Média dos Preços Obtidos: R\$ 1.254,50

| Quantidade | Descrição | Observação |
|------------|----------------------------|------------|
| 1 Unidade | Cadeira Giratoria com tela | |

Preço (Compras Governamentais) 1: Preço do Fornecedor Vencedor

R\$ 1.700,00

Órgão: PODER JUDICIÁRIO
Tribunal Superior Eleitoral
Tribunal Regional Eleitoral na Bahia

Data: 07/06/2021 09:00

Modalidade: Pregão Eletrônico

SRP: SIM

Objeto: Registro de Preços para eventual aquisição de mobiliário certificado.

Identificação: NºPregão:112021 / UASG:70013

Lote/Item: 4/22

Ata: Link Ata

Descrição: Cadeira - Cadeira giratória operacional com espaldar alto, apoio de cabeça e Apoio-braço - Obrigatório para este item o Certificado de Marca de Conformidade à norma ABNT NBR 13962:2018 ou mais atualizada. Conforme especificações constantes no Termo de Referência, anexo ao Edital.

Fonte: www.comprasgovernamentais.gov.br

Quantidade: 20

Unidade: Unidade

UF: BA

CatMat: 151069 - CADEIRA



Relatório gerado no dia 12/07/2021 16:47:57 (IP: 201.88.200.229)
 Código Validação: JXIk08783RmxSDIOcgsdM6sSbTBC7pcbtXbqRPUzbR6L2PAmTY8MFUG2DoaFO41
[http://www.bancodeprecos.com.br/CertificadoAutenticidade?](http://www.bancodeprecos.com.br/CertificadoAutenticidade?token=JXIk08783RmxSDIOcgsdM6sSbTBC7pcbtXbqRPUzbR6L2PAmTY8MFUG2DoaFO41)
 token=JXIk08783RmxSDIOcgsdM6sSbTBC7pcbtXbqRPUzbR6L2PAmTY8MFUG2DoaFO41

| CNPJ | RAZÃO SOCIAL DO FORNECEDOR | VALOR DA PROPOSTA FINAL |
|------------------------------------|------------------------------------|-------------------------|
| 26.365.896/0001-04 * VENCEDOR * | FORMA STYLE SEATING ERGONOMIC LTDA | R\$ 1.700,00 |

Descrição: Cadeira giratória operacional com espaldar alto, apoio de cabeça e Apoio-braço. ASSENTO E ENCOSTO - Concha dupla, bipartida; - Estofamento em espuma de poliuretano injetado, isento de CFC, de alta resiliência, com, no mínimo, 50mm de espessura no centro do assento, densidade mínima de 55kg/m3 e 50kg/m3, respectivamente, para assento e encosto, moldados anatomicamente, bordas arredondadas; - Estrutura moldada em resina poliéster, reforçada com fibra de vidro, de alta resistência, indeformável e auto-extinguível, com espessura mínima de 10mm; - Revestimento em tecido sintético, similar a couro, na cor preta, fixação sem grampos aparentes; - Medidas mínimas do encosto - Largura: 42cm, Extensão vertical: 60cm; - Medidas mínimas do assento - Largura: 42cm, Profundidade da superfície: 44cm; - Encosto com regulagem da altura do apoio lombar em, no mínimo, quatro posições e horizontal de profundidade em, no mínimo, pelo menos três posições e da inclinação; - Assento com regulagem horizontal de profundidade em pelo menos três posições; - Mecanismo de relax excêntrico (livre flutuação) com opção de bloqueio em qualquer ângulo; - Contra-encosto em polímero de alta resistência, na cor preta; - Ligeira inclinação na parte frontal do assento; - Apoio de cabeça incorporado ao encosto, com regulagem de altura e inclinação, em espuma de poliuretano injetado, revestido com tecido sintético, similar a couro, na cor preta. ESTRUTURA - Base giratória composta por cinco hastes equidistantes, em alumínio polido; - Rodízios de duplo giro injetados em nylon com banda de rodagem em poliuretano, em forma de "H", com eixo vertical de aço 1010/1020 com diâmetro mínimo de 11mm, fixado por meio de bucha de nylon e anel elástico em aço, eixo horizontal em aço 1010/1020 com diâmetro mínimo de 8 mm, rodas com diâmetro mínimo de 50 mm, largura da superfície de rolamento de no mínimo 7mm, distância entre rodas de 18 a 22mm; - Com coluna central, com sistema de regulagem milimétrica da altura do assento e giro livre a 360°, composta de: pistão a gás (pneumático), rolamento com esferas de aço e mola amortecedora de alta resistência com diâmetro do fio aço-mola, no mínimo, de 6 mm, dimensionada para absorção de impactos do sentar brusco; - Toda a estrutura metálica, que não seja em alumínio polido ou aço cromado, com tratamento anticorrosivo por fosfatização e acabamento em pintura eletrostática epóxi-pó na cor preta. APOIA-BRAÇOS: - Braços tipo "T" retilíneos, em alumínio polido ou em aço cromado, afixados sob o assento; - Regulagem vertical de altura, de profundidade, com, no mínimo, cinco e três estágios, respectivamente, e lateral; - Apoio com bordas arredondadas, revestido em poliuretano injetado, na cor preta; - Medidas mínimas: 7 cm de largura e 25cm de comprimento; - Leve inclinação na parte frontal do apoio. MANUAL - Toda unidade será acompanhada de manual de instruções para utilização de todos os mecanismos da cadeira.

Telefone: (16) 3983-2101/ (16) 3983-1184
Email: formastyle@formastyle.com.br

Preço (Compras Governamentais) 2: Preço do Fornecedor Vencedor R\$ 1.000,00

Órgão: MINISTÉRIO DA DEFESA

Comando do Exército
Comando Militar do Leste

4ª Região Militar/4ª Divisão de Exército
4ª Brigada de Infantaria Motorizada

Objeto: Aquisição de materiais permanentes de uso médico e odontológico, utensílios domésticos e mobiliários para atender as necessidades do PAASSEX 2020/2021 das Seções de Saúde.

Descrição: CADEIRA - Cadeira de escritório, tipo presidente, com as seguintes características: peso máximo suportado 120 kg ou mais, revestimento em couro, composição braços em ferro, polipropileno (pp) e poliuretano, revestimento em poliuretano, encosto em policloreto de vinila (pvc), poliuretano e madeira, apoio para a cabeça, com regulagem de altura à gás, cinco rodízios em náilon (poliamida), base giratória cromada, encosto reclinável com função relax, altura mínima aproximada do assento até o chão: 63 cm, altura máxima aproximada do assento até o chão: 71,5 cm, assento com parte superior de aproximadamente 2cm de espuma injetada, e parte inferior com espuma laminada, encosto com parte superior de aproximadamente 2cm de espuma injetada e parte inferior em espuma laminada, espuma laminada e injetada, material poliuretano, polipropileno, madeira, aço e espuma, revestimento couro, cor preta. Referência: Cadeira Office Finlandek Presidente Plus com função relax e regulagem de altura, similar, equivalente ou de melhor qualidade.

CatMat: 151069 - CADEIRA

Data: 12/04/2021 10:00

Modalidade: Pregão Eletrônico

SRP: SIM

Identificação: NºPregão:72021 / UASG:160111

Lote/Item: /3

Ata: [Link Ata](#)

Fonte: www.comprasgovernamentais.gov.br

Quantidade: 2

Unidade: Unidade

UF: MG

| CNPJ | RAZÃO SOCIAL DO FORNECEDOR | VALOR DA PROPOSTA FINAL |
|------------------------------------|----------------------------|-------------------------|
| 21.103.048/0001-03 * VENCEDOR * | J S FAGUNDES EIRELI | R\$ 1.000,00 |

Descrição: Cadeira de escritório, tipo presidente, com as seguintes características: peso máximo suportado 120 kg ou mais, revestimento em couro, composição braços em ferro, polipropileno (pp) e poliuretano, revestimento em poliuretano, encosto em policloreto de vinila (pvc), poliuretano e madeira, apoio para a cabeça, com regulagem de altura à gás, cinco rodízios em náilon (poliamida), base giratória cromada, encosto reclinável com função relax, altura mínima aproximada do assento até o chão: 63 cm, altura máxima aproximada do assento até o chão: 71,5 cm, assento com parte superior de aproximadamente 2cm de espuma injetada, e parte inferior com espuma laminada, encosto com parte superior de aproximadamente 2cm de espuma injetada e parte inferior em espuma laminada, espuma laminada e injetada, material poliuretano, polipropileno, madeira, aço e espuma, revestimento couro, cor preta. Referência: Cadeira Office Finlandek Presidente Plus com função relax e regulagem de altura, similar, equivalente ou de melhor qualidade.

Nome de Contato: João Souza Fagundes
Telefone: (62) 3588-9483
Email: fococomercial@gmail.com



Relatório gerado no dia 12/07/2021 16:47:57 (IP: 201.88.200.229)
Código Validação: JXIk08783RmxSDIOcgsdM6sSbTBC7pcbtbqRPUzbR6L2PAmTY8MFUG2DoaFO41
[http://www.bancodeprecos.com.br/CertificadoAutenticidade?](http://www.bancodeprecos.com.br/CertificadoAutenticidade?token=JXIk08783RmxSDIOcgsdM6sSbTBC7pcbtbqRPUzbR6L2PAmTY8MFUG2DoaFO41)
token=JXIk08783RmxSDIOcgsdM6sSbTBC7pcbtbqRPUzbR6L2PAmTY8MFUG2DoaFO41

Preço (Compras Governamentais) 3: Preço do Fornecedor Vencedor

R\$ 1.290,00

| | |
|---|--|
| <p>Órgão: MINISTÉRIO DA DEFESA Comando do Exército Comando Militar do Sul 6ª Divisão de Exército 8ª Brigada de Infantaria Motorizada 18º Batalhão de Infantaria Motorizado</p> <p>Objeto: Registro de preços para eventual aquisição de mobiliário em geral em favor do 18º Batalhão de Infantaria Motorizado, Sapucaia do Sul, RS..</p> <p>Descrição: POLTRONA - Poltrona giratória espaldar alto em tela, com braços e apoio de cabeça apresentar certificado da abnt ou de laboratório acreditado pelo inmetro com a norma nbr 13.962 (edição mais recente); no certificado deverão estar identificados o fabricante e o modelo ofertado; também será aceito certificado equivalente emitido por organismo internacional de reconhecida e irrestrita competência e confiabilidade, com laboratório acreditado por terceiros, para os ensaios específicos para cadeiras; caso o laudo/certificado/relatório não esteja em português deverão ser acompanhados de tradução juramentada. Encosto de espaldar alto, com estrutura injetada em nylon de alta resistência à fadiga e impactos, com acabamentos do mecanismo de regulagem do encosto injetados no mesmo material, 100% reciclável, revestido com tecido tipo tela, e apoio lombar fixo, injetado em espuma de poliuretano semi rígida, na parte posterior do encosto. Sistema de união do encosto com assento, através de estrutura metálica injetada em alumínio estrutural com acabamento polido. Sistema de regulagem de altura do encosto</p> <p>CatMat: 150664 - POLTRONA</p> | <p>Data: 25/02/2021 10:33</p> <p>Modalidade: Pregão Eletrônico</p> <p>SRP: SIM</p> <p>Identificação: NºPregão:242020 / UASG:160384</p> <p>Lote/Item: /16</p> <p>Ata: Link Ata</p> <p>Fonte: www.comprasgovernamentais.gov.br</p> <p>Quantidade: 50</p> <p>Unidade: Unidade</p> <p>UF: RS</p> |
|---|--|

| CNPJ | RAZÃO SOCIAL DO FORNECEDOR | VALOR DA PROPOSTA FINAL |
|---|--|-------------------------|
| 07.875.146/0001-20 * VENCEDOR * | SERRA MOBILE INDUSTRIA E COMERCIO LTDA | R\$ 1.290,00 |
| <p>Descrição: Poltrona giratória espaldar alto em tela, com braços e apoio de cabeça apresentar certificado da abnt ou de laboratório acreditado pelo inmetro com a norma nbr 13.962 (edição mais recente); no certificado deverão estar identificados o fabricante e o modelo ofertado; também será aceito certificado equivalente emitido por organismo internacional de reconhecida e irrestrita competência e confiabilidade, com laboratório acreditado por terceiros, para os ensaios específicos para cadeiras; caso o laudo/certificado/relatório não esteja em português deverão ser acompanhados de tradução juramentada. Encosto de espaldar alto, com estrutura injetada em nylon de alta resistência à fadiga e impactos, com acabamentos do mecanismo de regulagem do encosto injetados no mesmo material, 100% reciclável, revestido com tecido tipo tela, e apoio lombar fixo, injetado em espuma de poliuretano semi rígida, na parte posterior do encosto. Sistema de união do encosto com assento, através de estrutura metálica injetada em alumínio estrutural com acabamento polido. Sistema de regulagem de altura do encosto. Procedência Nacional Validade da proposta: 60 (sessenta) dias.</p> | | |
| Telefone: (54) 3025-6243 | Email: gustavotbassani@gmail.com | |

Preço (Compras Governamentais) 4: Preço do Fornecedor Vencedor

R\$ 1.028,00

| | |
|--|--|
| <p>Órgão: MINISTÉRIO DA JUSTIÇA DIRETORIA DE ADMINISTRAÇÃO E GESTÃO - FUNAI COORDENAÇÃO REGIONAL DOURADOS</p> <p>Objeto: Aquisição de móveis para escritório..</p> <p>Descrição: CADEIRA - Cadeira presidente, resistente, durável. Base giratória cromada e rodízios em PU resistentes. Espuma injetada ou semi-injetada. Regulagem da altura da cadeira através de pistão à gás. Assento com regulagem da profundidade. Encosto com regulagem de altura e inclinação sistema sincron de regulagem de no mínimo 4 estágios, com travamento na posição desejada. Apoio lombar regulável. Encosto de cabeça regulável. Braços com estrutura em aço cromado apoio emborrachado, diversas regulagens de altura e lateral. Encosto em tela poliéster e assento revestido em tecido telado space, na cor preta.</p> <p>CatMat: 151069 - CADEIRA</p> | <p>Data: 10/02/2021 09:00</p> <p>Modalidade: Pregão Eletrônico</p> <p>SRP: SIM</p> <p>Identificação: NºPregão:22021 / UASG:194064</p> <p>Lote/Item: /1</p> <p>Ata: Link Ata</p> <p>Fonte: www.comprasgovernamentais.gov.br</p> <p>Quantidade: 25</p> <p>Unidade: Unidade</p> <p>UF: MS</p> |
|--|--|

| CNPJ | RAZÃO SOCIAL DO FORNECEDOR | VALOR DA PROPOSTA FINAL |
|------------------------------------|-------------------------------------|-------------------------|
| 04.790.359/0001-60 * VENCEDOR * | STUDIO A MOVEIS E DECORACOES EIRELI | R\$ 1.028,00 |



Relatório gerado no dia 12/07/2021 16:47:57 (IP: 201.88.200.229)
 Código Validação: JXlk08783RmxSDI0CgsdM6sSbTBC7pcbtXbqRPUzbR6L2PAmTY8MFUG2DoaFO41
[http://www.bancodeprecos.com.br/CertificadoAutenticidade?](http://www.bancodeprecos.com.br/CertificadoAutenticidade?token=JXlk08783RmxSDI0CgsdM6sSbTBC7pcbtXbqRPUzbR6L2PAmTY8MFUG2DoaFO41)
 token=JXlk08783RmxSDI0CgsdM6sSbTBC7pcbtXbqRPUzbR6L2PAmTY8MFUG2DoaFO41

ATENÇÃO - O Banco de Preços é uma solução tecnológica que atende aos parâmetros de pesquisa dispostos em Leis vigentes, Instruções Normativas, Acórdãos, Regulamentos, Decretos e Portarias. Sendo assim, por reunir diversas fontes governamentais, complementares e sites de domínio amplo, o sistema não é considerado uma fonte e, sim, um meio para que as pesquisas sejam realizadas de forma segura, ágil e eficaz.

Preço estimado do item calculado pela fórmula Média Aritmética dos preços obtidos:

Item 1 - fechadura

- 5 preços do portal Compras Governamentais praticados pela Administração Pública de licitações homologadas/adjudicadas entre os dias 26/01/2021 e 11/06/2021, calculados pela fórmula Preço do Fornecedor Vencedor.

DESCRITIVO DE FÓRMULAS UTILIZADAS

Preço do Fornecedor Vencedor

- Capta os preços homologados para o item ou lote.



ITEM 4



Relatório de Cotação: TR GABINETE

Pesquisa realizada entre 12/07/2021 16:35:31 e 12/07/2021 16:20:31

Relatório gerado no dia 12/07/2021 16:38:54 (IP: 201.88.200.229)

Item 1: fechadura

| PREÇOS / PROPOSTAS | QUANTIDADE | PREÇO ESTIMADO | TOTAL |
|--|---|---------------------------------|----------------|
| 5 / 5 | 1 | R\$ 1.841,84 (un) | R\$ 1.841,84 |
| Preço Compras Governamentais | Órgão Público | Identificação | Data Licitação |
| 1 | GOVERNO DO ESTADO DE RONDONIA Superintendência Estadual de Compras e Licitações | NºPregão:1812021 UASG:925373 | 11/06/2021 |
| 2 | GOVERNO DO ESTADO DE RONDONIA Superintendência Estadual de Compras e Licitações | NºPregão:1812021 UASG:925373 | 11/06/2021 |
| 3 | Conselho Regional de Medicina do Estado de Santa Catarina | NºPregão:82021 UASG:389180 | 28/05/2021 |
| 4 | MINISTÉRIO DA DEFESA COMANDO DA MARINHA Base de Hidrografia da Marinha em Niterói | NºPregão:252020 UASG:751212 | 18/03/2021 |
| 5 | GOVERNO DO ESTADO DE RONDONIA Superintendência Estadual de Compras e Licitações | NºPregão:7312020 UASG:925373 | 26/01/2021 |
| Valor Unitário | | | R\$ 1.841,84 |
| Média dos Preços Obtidos: R\$ 1.841,84 | | | |
| Valor Global: | | | R\$ 1.841,84 |

SMS
S
N
N
N
FMS
S

Detalhamento dos Itens

| | | |
|-------------------|-----------------------------------|--|
| Item 1: fechadura | Preço Estimado: R\$ 1.841,84 (un) | Média dos Preços Obtidos: R\$ 1.841,84 |
|-------------------|-----------------------------------|--|

| Quantidade | Descrição | Observação |
|--|--|---|
| 1 Unidade | fechadura digital | |
| Preço (Compras Governamentais) 1: Preço do Fornecedor Vencedor | | R\$ 1.274,00 |
| Órgão: | GOVERNO DO ESTADO DE RONDONIA Superintendência Estadual de Compras e Licitações | Data: 11/06/2021 10:30 Modalidade: Pregão Eletrônico |
| Objeto: | Aquisição de material de consumo, sendo (fechaduras: tetra, digital, digital com biometria e eletroímãs, pilhas e carregador), para atender as necessidades da Governadoria, Casa Civil e Casa Militar, a pedido da Superintendência de Gestão dos Gastos Públicos Administrativos - SUGESP. | SRP: NÃO Identificação: NºPregão:1812021 / UASG:925373 |
| | | Lote/Item: /3 Ata: Link Ata Fonte: www.comprasgovernamentais.gov.br |



Relatório gerado no dia 12/07/2021 16:38:54 (IP: 201.88.200.229)
 Código Validação: JXIk08783RmxSDIOcgsdM6sSbTBC7pcbtXbqRPUzbRvRcP6l%2bdf6H%2bTQbVSTJCN
[http://www.bancodeprecos.com.br/CertificadoAutenticidade?](http://www.bancodeprecos.com.br/CertificadoAutenticidade?token=JXIk08783RmxSDIOcgsdM6sSbTBC7pcbtXbqRPUzbRvRcP6l%252bdf6H%252bTQbVSTJCN)
 token=JXIk08783RmxSDIOcgsdM6sSbTBC7pcbtXbqRPUzbRvRcP6l%252bdf6H%252bTQbVSTJCN

Descrição: Fechadura - Fechadura Digital: modelo de instalação tipo sobrepor; teclado touch screen; tipo de abertura por biometria (cadastro mínimo de 100 impressões digitais diferentes) e senha (cadastro mínimo de 4 senhas de acesso); e alimentação por 4 pilhas AA.

Quantidade: 2
Unidade: Unidade
UF: RO

CNPJ RAZÃO SOCIAL DO FORNECEDOR VALOR DA PROPOSTA FINAL

33.314.924/0001-11 WALISSON PEREIRA COSTA 06369512192 R\$ 1.274,00
* VENCEDOR *

Descrição: Fechadura Digital: modelo de instalação tipo sobrepor; teclado touch screen; tipo de abertura por biometria (cadastro mínimo de 100 impressões digitais diferentes) e senha (cadastro mínimo de 4 senhas de acesso); e alimentação por 4 pilhas AA.

Telefone: (61) 9318-0678 Email: codneimperial@gmail.com

Preço (Compras Governamentais) 2: Preço do Fornecedor Vencedor R\$ 2.200,22

Órgão: GOVERNO DO ESTADO DE RONDONIA
Superintendência Estadual de Compras e Licitações

Data: 11/06/2021 10:30

Objeto: Aquisição de material de consumo, sendo (fechaduras: tetra, digital, digital com biometria e eletroímãs, pilhas e carregador), para atender as necessidades da Governadoria, Casa Civil e Casa Militar, a pedido da Superintendência de Gestão dos Gastos Públicos Administrativos - SUGESP..

Modalidade: Pregão Eletrônico

SRP: NÃO

Identificação: NºPregão:1812021 / UASG:925373

Lote/Item: /5

Ata: [Link Ata](#)

Descrição: Fechadura - Fechadura Digital com tecnologia Biométrica e leitor de Cartão: Tensão de alimentação 6 Vdc (8 pilhas alcalinas AA). Contingência. Chave mecânica ou bateria 9 V. Temperatura de operação 0 a 65 °C. Frequência de operação do TAG 13,56 MHz. Com tecnologia para o tipo de cartão MIFARE ISO/IEC 14443 A. Tipo de autenticação Biometria, senha ou TAG de proximidade (RFID.) Capacidade máxima de TAG 100. Capacidade máxima de digitais 100. Capacidade máxima de senhas 4 (4 a 12 dígitos). Autonomia de pilhas 1 ano para 10 acessos diários (8 pilhas). Espessura da porta 35 a 50 mm. Dimensões da unidade externa (L x A x P) 63,1 x 301 x 79. Dimensões da unidade interna (L x A x P) 63,1 x 301 x 79. Um ano de garantia contra defeitos de fabricação.

Fonte: www.comprasgovernamentais.gov.br

Quantidade: 7

Unidade: Unidade

UF: RO

CNPJ RAZÃO SOCIAL DO FORNECEDOR VALOR DA PROPOSTA FINAL

33.314.924/0001-11 WALISSON PEREIRA COSTA 06369512192 R\$ 2.200,22
* VENCEDOR *

Descrição: Fechadura Digital com tecnologia Biométrica e leitor de Cartão: Tensão de alimentação 6 Vdc (8 pilhas alcalinas AA). Contingência. Chave mecânica ou bateria 9 V. Temperatura de operação 0 a 65 °C. Frequência de operação do TAG 13,56 MHz. Com tecnologia para o tipo de cartão MIFARE ISO/IEC 14443 A. Tipo de autenticação Biometria, senha ou TAG de proximidade (RFID.) Capacidade máxima de TAG 100. Capacidade máxima de digitais 100. Capacidade máxima de senhas 4 (4 a 12 dígitos). Autonomia de pilhas 1 ano para 10 acessos diários (8 pilhas). Espessura da porta 35 a 50 mm. Dimensões da unidade externa (L x A x P) 63,1 x 301 x 79. Dimensões da unidade interna (L x A x P) 63,1 x 301 x 79. Um ano de garantia contra defeitos de fabricação.

Telefone: (61) 9318-0678 Email: codneimperial@gmail.com

Preço (Compras Governamentais) 3: Preço do Fornecedor Vencedor R\$ 3.040,00

Órgão: Conselho Regional de Medicina do Estado de Santa Catarina

Data: 28/05/2021 10:00

Objeto: A presente licitação tem por objeto a aquisição de monitor de áudio de referência, refletores, microfones sem fio e display porta folder para a Comissão de Eventos do CRM-SC, microfone de mesa e aparelhos telefônicos para o Setor de Patrimônio do CRM-SC.

Modalidade: Pregão Eletrônico

SRP: NÃO

Identificação: NºPregão:82021 / UASG:389180

Lote/Item: /7

Ata: [Link Ata](#)

Descrição: Fechadura biométrica - Fechadura biométrica, reconhecimento de impressões digitais: 50, acionamento: impressão digital, leitura: digital, alimentação: pilhas e/ou baterias, características adicionais: resolução mínima 300 dpi, chave emergência, sistema de programação: permite excluir ou substituir impressões digitais

Fonte: www.comprasgovernamentais.gov.br

Quantidade: 1

Unidade: Unidade

UF: SC



Relatório gerado no dia 12/07/2021 16:38:54 (IP: 201.88.200.229)
Código Validação: JXlk08783RmxSDIOcgsdM6sSbTBC7pcbtlbqRPUzbRvRcP6l%252bdf6H%2bTQbVSTjCN
[http://www.bancodeprecos.com.br/CertificadoAutenticidade?](http://www.bancodeprecos.com.br/CertificadoAutenticidade?token=JXlk08783RmxSDIOcgsdM6sSbTBC7pcbtlbqRPUzbRvRcP6l%252bdf6H%252bTQbVSTjCN)
token=JXlk08783RmxSDIOcgsdM6sSbTBC7pcbtlbqRPUzbRvRcP6l%252bdf6H%252bTQbVSTjCN

| CNPJ | RAZÃO SOCIAL DO FORNECEDOR | VALOR DA PROPOSTA FINAL |
|---|------------------------------------|-------------------------|
| 20.914.908/0001-18 * VENCEDOR * | JAIRO DOS SANTOS COSTA 02162163543 | R\$ 3.040,00 |
| <p>Descrição: IDENTIFICAÇÃO DO MATERIAL: Corpo - Aço INOX Trinco - INOX 304 Lingueta - INOX 304 Espelho - INOX 304 – GROSSO FORRADO Contra Testa - INOX 304 Chapa Testa - INOX 304 DIMENSÕES: PAINEL Frontal: Comprimento: 394mm Largura: 73mm Espessura: 62mm PAINEL Traseiro: Comprimento: 394mm Largura 73mm Espessura 62mm FUNCIONALIDADES E CARACTERÍSTICAS: Tipo de Porta: Madeira (35mm a 100mm de Espessura) Quatro Pinos na lingueta – Segurança acima do padrão do mercado, seguindo modelo Europeu. Forma de abertura: Biometria / Senha numérica / TAG de acesso / Chave. Quantidade e cadastros de Biometria : 100 Biometrias Quantidade e cadastros de Senhas : 300 Senhas Quantidade e cadastros de Tag's : até 20 Tag's Lado de abertura: Ambidestra, podendo ser utilizado em qualquer lado. Garantia Funcionamento: 1 ano de Garantia a Base de troca Imediata. Garantia Oxidação: 5 anos de garantia contra oxidações.</p> | | |
| Telefone: (71) 9323-8733 | Email: junniorsan@hotmail.com | |

Preço (Compras Governamentais) 4: Preço do Fornecedor Vencedor

R\$ 1.274,00

| | |
|--|--|
| Órgão: MINISTÉRIO DA DEFESA COMANDO DA MARINHA Base de Hidrografia da Marinha em Niterói | Data: 18/03/2021 09:01 Modalidade: Pregão Eletrônico SRP: SIM Identificação: NºPregão:252020 / UASG:751212 Lote/Item: /2 Ata: Link Ata Fonte: www.comprasgovernamentais.gov.br |
| Objeto: Registro de preço para aquisição de material e equipamentos, para atender as necessidades de segurança do Centro de Instrução e Adestramento Almirante Radler de Aquino (CIAARA), conforme condições, quantidades, exigências e estimativas estabelecidas no Termo de Referência.. | Quantidade: 20 Unidade: Unidade UF: RJ |
| Descrição: FECHADURA BIOMETRICA - FECHADURA BIOMETRICA, RECONHECIMENTO DE IMPRESSÕES DIGITAIS 50, ACIONAMENTO IMPRESSÃO DIGITAL, LEITURA DIGITAL, ALIMENTAÇÃO PILHAS E/OU BATERIAS, CARACTERÍSTICAS ADICIONAIS RESOLUÇÃO MÍNIMA 300 DPI, CHAVE EMERGÊNCIA, SISTEMADE PROGRAMAÇÃO PERMITE EXCLUIR OU SUBSTITUIR IMPRESSÕES DIGITAIS | |
| CatMat: 395453 - FECHADURA BIOMETRICA, 50, IMPRESSÃO DIGITAL, DIGITAL, PILHAS E/OU BATERIAS, RESOLUÇÃO MÍNIMA 300 DPI, CHAVE EMERGÊNCIA, PERMITE EXCLUIR OU SUBSTITUIR IMPRESSÕES DIGITAIS | |

| CNPJ | RAZÃO SOCIAL DO FORNECEDOR | VALOR DA PROPOSTA FINAL |
|--|---------------------------------------|-------------------------|
| 27.016.788/0001-80 * VENCEDOR * | G.B. SERON SOLUCOES EM SEGURANCA | R\$ 1.274,00 |
| <p>Descrição: Fechadura Digital biométrica – ID Lock Bio - Marca: Control ID Abertura por senha, aplicativo e biometria Teclado Touch Screen Alimentação: 4 pilhas Alcalinas AA Sinalização de pilha fraca Ajuste de volume Função não perturbe Alimentação de emergência com bateria de 9v. Garantia de 01 ano. Especificações detalhadas no datasheet em anexo</p> | | |
| Telefone: (17) 3234-2117 | Email: graziela@securepoint.com.br | |

Preço (Compras Governamentais) 5: Preço do Fornecedor Vencedor

R\$ 1.421,00

| | |
|--|---|
| Órgão: GOVERNO DO ESTADO DE RONDONIA Superintendência Estadual de Compras e Licitações | Data: 26/01/2021 09:00 Modalidade: Pregão Eletrônico SRP: NÃO Identificação: NºPregão:7312020 / UASG:925373 Lote/Item: /8 Ata: Link Ata Fonte: www.comprasgovernamentais.gov.br |
| Objeto: Aquisição de materiais e equipamentos (Balança eletrônica e outros) para uso nas Divisões de Perícia, localizadas na Capital e na Região Metropolitana, e Coordenações Regionais de Perícia, localizadas no interior do Estado... CONFORME ANEXO I DO EDITAL.. | Quantidade: 12 Unidade: Unidade UF: RO |
| Descrição: FECHADURA - Fechadura digital de sobrepor com biometria, para variados tipos de portas. Possui como métodos de identificação biometria e senha numérica em teclado touch screen. Sua instalação é simples e a alimentação é feita por 4 pilhas AA. ABERTURA POR BIOMETRIA OU SENHA NUMÉRICA: pode ser aberta com senha numérica pelo teclado (até 4 senhas) ou através de biometria em leitor capacitivo de alta precisão (até 100 impressões digitais diferentes). BAIXO CONSUMO DE BATERIA: alimentação por 4 pilhas alcalinas AA, com autonomia de 1 ano, considerando uma média de 10 acessos diários. Sinalização de pilha fraca com uma semana de antecedência. CONFORME ANEXO I DO EDITAL. | |
| CatMat: 10162 - FECHADURA | |



Relatório gerado no dia 12/07/2021 16:38:54 (IP: 201.88.200.229)
 Código Validação: JXIk08783RmxSDiOCgsdM6sSbTBC7pcbtXlbqRPJzbRyRcP6l%2bdf6H%2bTQbVSTjCN
[http://www.bancodeprecos.com.br/CertificadoAutenticidade?](http://www.bancodeprecos.com.br/CertificadoAutenticidade?token=JXIk08783RmxSDiOCgsdM6sSbTBC7pcbtXlbqRPJzbRyRcP6l%252bdf6H%252bTQbVSTjCN)
 token=JXIk08783RmxSDiOCgsdM6sSbTBC7pcbtXlbqRPJzbRyRcP6l%252bdf6H%252bTQbVSTjCN

27.619.368/0001-99 TOTUS PISOS E AZULEJOS EIRELI
* VENCEDOR *

R\$ 1.421,00

Descrição: Fechadura digital de sobrepor com biometria, para variados tipos de portas. Possui como métodos de identificação biometria e senha numérica em teclado touch screen. Sua instalação é simples e a alimentação é feita por 4 pilhas AA. ABERTURA POR BIOMETRIA OU SENHA NUMÉRICA: pode ser aberta com senha numérica pelo teclado (até 4 senhas) ou através de biometria em leitor capacitivo de alta precisão (até 100 impressões digitais diferentes). BAIXO CONSUMO DE BATERIA: alimentação por 4 pilhas alcalinas AA, com autonomia de 1 ano, considerando uma média de 10 acessos diários. Sinalização de pilha fraca com uma semana de antecedência. CONFORME ANEXO I DO EDITAL.

Nome de Contato:
LILIAN

Telefone:
(11) 4116-1654

Email:
totus.marli@gmail.com



Relatório gerado no dia 12/07/2021 16:38:54 (IP: 201.88.200.229)

Código Validação: JXIk08783RmxSDIOcgsdM6sSbTBC7pcbtIbaRPUzbRyRcP6I%2bdf6H%2bTQbVSTjCN

<http://www.bancodeprecos.com.br/CertificadoAutenticidade?>

token=JXIk08783RmxSDIOcgsdM6sSbTBC7pcbtIbaRPUzbRyRcP6I%252bdf6H%252bTQbVSTjCN

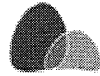

Busque por itens usando a vírgula.

BUSCAR



Home > Móveis e decoração > Escritório > Cadeiras e poltronas

Cód.: 100058099

Cadeira Presidente com apoio de cabeça Linha Ferrari Preto

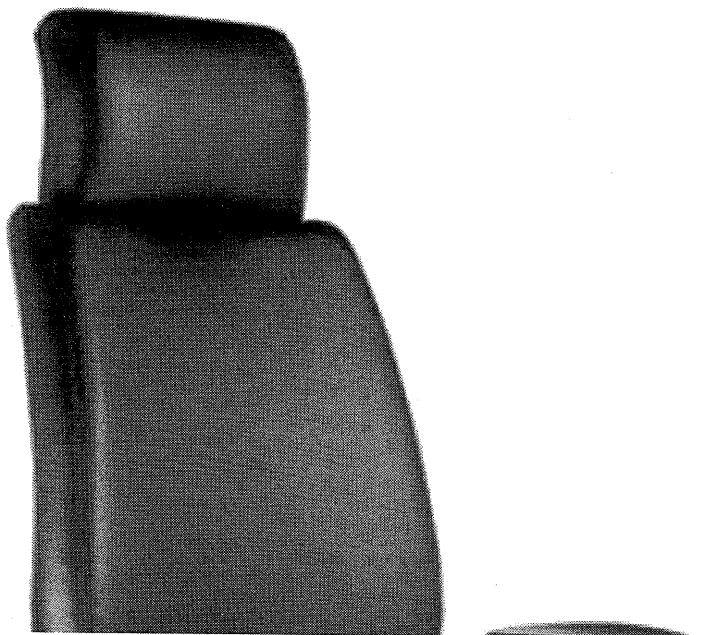



Busque por itens usando a vírgula.

BUSCAR



Vendido e entregue por **Design Office Moveis**

Conheça outros produtos desse parceiro [clcando aqui](#)

Cadeira para escritório Presidente com apoio de cabeça em com base giratória com sistema de inclinação do assento e encosto... ver mais

R\$ 1.990,00

COMPRAR

Calcular o frete e prazo:

OK

Descrição do produto

Cadeira para escritório Presidente com apoio de cabeça em com base giratória com sistema de inclinação do assento e encosto por meio do mecanismo sincronizado de fabricação nacional com encosto anatômico, que ocupa toda a a região lombar e das costas, sendo estrutura com base giratória com sistema de inclinação do assento e encosto por meio do mecanismo sincronizado , espuma anatômica injetada com espessura de incríveis 60 mm no assento e encosto ,ou seja é a maior espessura de espuma de todas as nossas linhas, com modelo de espuma personalizado no



Busque por itens usando a vírgula.

BUSCAR

convenção, salas de auditório e etc.. Poltrona Presidente com apoio de cabeça Linha Ferrari com base giratória com sistema de inclinação do assento e encosto por meio do mecanismo sincronizado O revestimentos do assento e encosto é em tecido ou Corvin/vinil Peso suportado 120 kg. A Linha Ferrari são modelos de cadeiras e poltronas para escritório, com medidas vantajadas ergonômicas e confortáveis, que se diferenciam de modelos de cadeiras comuns existentes no mercado. A Linha Ferrari de poltronas é fabricada com espuma anatômica injetada proporcionando conforto aos seus usuários, com 60 mm de espessura de espuma no assento e encosto em tela mesh, proporcionando mais conforto, ergonomia e um design diferenciado. A Linha Ferrari de Poltronas da Design Office Móveis pode ser comercializada sendo sua base fixa ou giratória a gás. A Linha Ferrari da Design Office Móveis é de fabricação nacional com qualidade e garantia, direcionada para home office, escritórios, empresas, residências, ambientes corporativos, escritórios dentre outros. Opcionais de Montagem: Características: Poltrona presidente com espaldar alto Características: · Assento: L46 x P48 cm; · Encosto: L48 x A76 cm (útil); · Braços com regulagem de altura; · Sistema de inclinação do assento e encosto por meio de mecanismo sincronizado; · Travamento da inclinação; · Base giratória a gás O produto é entregue MONTADO. Essa poltrona é voltada para escritórios de advocacia, empresas de alto padrão, escritórios requintados, home offices, agências de publicidade, agências de propaganda, empresas start ups, agências de assessoria de imprensa, escritórios de representação, estúdios jornalísticos, agências de propaganda e marketing e etc.. O Produto é despachado via transportadora em 07 dias corridos após a compra, mais o tempo de entrega da transportadora. Peso aproximado do produto: 30kg Garantia: 03 meses decorridos da compra garantida pelo fabricante. Marca: Design Office Móveis.

Veja também



Cadeira Branca Windsor

R\$139,00

42
5
P. Merice

MÉDIA MEDIANA MENOR
R\$ 552,46 R\$ 295,98 R\$ 76,60

Quantidade total de registros: 0

Registros apresentados: 4 a 4

FILTROS APLICADOS

Descrição

Ano da
Compra

PERSIANA, MATERIAL:PVC - CLORETO DE POLIVINILA, TIPO:HORIZONTAL, TIPO LUMINOSIDADE:NÃO APLICÁVEL, TRATAMENTO SUPERFICIAL:ELETRÓSTÁTICO, TAMANHO:25 MM, APLICAÇÃO:AMBIENTE PROFISSIONAL, PERSIANA, MATERIAL:PVC, TIPO:VERTICAL, APLICAÇÃO:AMBIENTE PROFISSIONAL, ALTURA:2,20 M, LARGURA:1 M

2021

RESULTADO 4

DADOS DA COMPRA

Identificação da Compra: 00189/2020

Número do Item: 00001

Objeto da Compra: Pregão Eletrônico - Aquisição de material de segurança CORTINAS E PERSIANAS para atender as áreas assistenciais e outros setores do HUCAM/EBSERH.

Quantidade Ofertada: 5

Valor Proposto Unitário: R\$ 1.000

Valor Unitário do Item: R\$ 280

Código do CATMAT: 216589

Descrição do Item: PERSIANA, MATERIAL:PVC - CLORETO DE POLIVINILA, TIPO:HORIZONTAL, TIPO LUMINOSIDADE:NÃO APLICÁVEL, TRATAMENTO SUPERFICIAL:ELETRÓSTÁTICO, TAMANHO:25 MM, APLICAÇÃO:AMBIENTE PROFISSIONAL

Descrição Complementar:

Unidade de Fornecimento: UNIDADE

Modalidade da Compra: Pregão

Forma de Compra: SISRP

Marca: IP

Data do Resultado: 19/03/2021

+ R\$ 120,00 imitação = R\$ 400,00

DADOS DO FORNECEDOR

Nome do Fornecedor: JULEAN DECORACOES LTDA

CNPJ/CPF: 10525127000188

Porte do Fornecedor: Micro Empresa

DADOS DO ÓRGÃO

Número da UASG: 155012 - HOSPITAL U. CASSIANO ANTONIO DE MORAIS

Órgão: EMPRESA BRASILEIRA DE SERVIÇOS HOSPITALARES

Órgão Superior: MINISTERIO DA EDUCACAO

A21A3

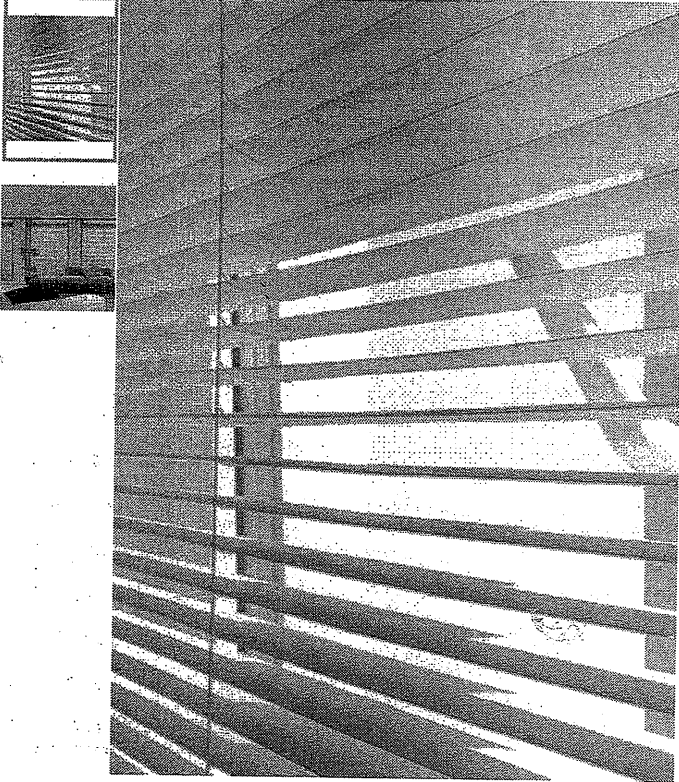

Instalação de cortinas/persianas até 1,40 m - valor unitário

Acessórios

R\$120,00

Instale cortinas/persianas com o Otto.

Agende seu horário, prepare o local e nós iremos até você para resolver.

Taxa de Visita: R\$80,00.

1

ADICIONAR AO CARRINHO

[DETALHES](#)

[AVALIAÇÕES](#)

Instalação de cortinas/persianas do jeito Otto: fácil e rápido.

Para controlar o dia e a noite na sua casa, entre em contato - pelo chat ou e-mail -, com fotos e descrição. E lembre-se: para o serviço ser realizado, você deve ter o material em casa.

Cobramos uma taxa de visita de R\$80,00 por categoria de serviço, para cobrir as despesas de deslocamento do profissional. Este valor é fixo independente da quantidade de itens contratados.

#Ficaadica1: é muito importante informar se há algum tipo de tubulação hidráulica ou elétrica embutida no local que deseja fixar! Caso não possua esta informação, cheque com o zelador ou encanador do seu condomínio.

#Ficaadica2: a Otto não se responsabiliza por eventuais danos a tubulações e, logo, por seu reparo.

#Ficaadica3: também fazemos instalação de persianas e cortinas de tamanhos maiores. Para mais informações e valores, chame o Otto!

MÉDIA MEDIANA MENOR
R\$ 552,46 R\$ 295,98 R\$ 76,60

Quantidade total de registros: 0

Registros apresentados: 5 a 5

FILTROS APLICADOS

Descrição

PERSIANA, MATERIAL:PVC - CLORETO DE POLIVINILA, TIPO:HORIZONTAL, TIPO LUMINOSIDADE:NÃO APLICÁVEL, TRATAMENTO SUPERFICIAL:ELETRÓSTÁTICO, TAMANHO:25 MM, APLICAÇÃO:AMBIENTE PROFISSIONAL, PERSIANA, MATERIAL:PVC, TIPO:VERTICAL, APLICAÇÃO:AMBIENTE PROFISSIONAL, ALTURA:2,20 M, LARGURA:1 M

Ano da
Compra

2021

RESULTADO 5

DADOS DA COMPRA

Identificação da Compra: 00038/2020

Número do Item: 00004

Objeto da Compra: Pregão Eletrônico - Eventual Aquisição de Material Permanente (REPETIÇÃO)

Quantidade Ofertada: 5

Valor Proposto Unitário: R\$ 295,98

Valor Unitário do Item: R\$ 295,98 + R\$ 120,00 = R\$ 415,98

Código do CATMAT: 216589

Descrição do Item: PERSIANA, MATERIAL:PVC - CLORETO DE POLIVINILA, TIPO:HORIZONTAL, TIPO LUMINOSIDADE:NÃO APLICÁVEL, TRATAMENTO SUPERFICIAL:ELETRÓSTÁTICO, TAMANHO:25 MM, APLICAÇÃO:AMBIENTE PROFISSIONAL

Descrição Complementar:

Unidade de Fornecimento: UNIDADE

Modalidade da Compra: Pregão

Forma de Compra: SISRP

Marca: ROMA

Data do Resultado: 01/02/2021

DADOS DO FORNECEDOR

Nome do Fornecedor: J G C DE MESQUITA LOCACAO DE MAO DE OBRA EIRELI

CNPJ/CPF: 31906253000152

Porte do Fornecedor: Micro Empresa

DADOS DO ÓRGÃO

Número da UASG: 160545 - HOSPITAL DA G. S. GABRIEL DA CACHOEIRA

Órgão: COMANDO DO EXERCITO

Órgão Superior: MINISTERIO DEFESA

Item 3

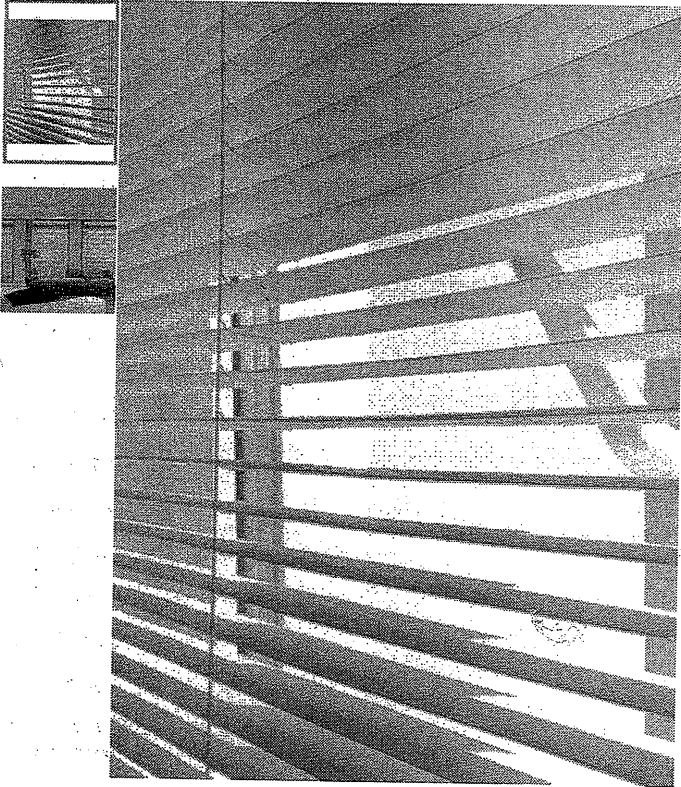

Instalação de cortinas/persianas até 1,40 m - valor unitário

Acessórios

R\$120,00

Instale cortinas/persianas com o Otto.

Agende seu horário, prepare o local e nós iremos até você para resolver.

Taxa de Visita: R\$80,00.

1

ADICIONAR AO CARRINHO

[DETALHES](#)

[AVALIAÇÕES](#)

Instalação de cortinas/persianas do jeito Otto: fácil e rápido.

Para controlar o dia e a noite na sua casa, entre em contato - pelo chat ou e-mail -, com fotos e descrição. E lembre-se: para o serviço ser realizado, você deve ter o material em casa.

Cobramos uma taxa de visita de R\$80,00 por categoria de serviço, para cobrir as despesas de deslocamento do profissional. Este valor é fixo independente da quantidade de itens contratados.

#Ficaadical: é muito importante informar se há algum tipo de tubulação hidráulica ou elétrica embutida no local que deseja fixar! Caso não possua esta informação, cheque com o zelador ou encanador do seu condomínio.

#Ficaadica2: a Otto não se responsabiliza por eventuais danos a tubulações e, logo, por seu reparo.

#Ficaadica3: também fazemos instalação de persianas e cortinas de tamanhos maiores. Para mais informações e valores, chame o Otto!

MÉDIA MEDIANA MENOR
R\$ 552,46 R\$ 295,98 R\$ 76,60

Quantidade total de registros: 0
Registros apresentados: 2 a 2

FILTROS APLICADOS

Descrição

Ano da Compra

PERSIANA, MATERIAL:PVC - CLORETO DE POLIVINILA, TIPO:HORIZONTAL, TIPO LUMINOSIDADE:NÃO APLICÁVEL, TRATAMENTO SUPERFICIAL:ELETROSTÁTICO, TAMANHO:25 MM, APLICAÇÃO:AMBIENTE PROFISSIONAL, PERSIANA, MATERIAL:PVC, TIPO:VERTICAL, APLICAÇÃO:AMBIENTE PROFISSIONAL, ALTURA:2,20 M, LARGURA:1 M

2021

RESULTADO 2

DADOS DA COMPRA

Identificação da Compra: 00008/2021

Número do Item: 00002

Objeto da Compra: Pregão Eletrônico - Registro de Preços para aquisição com instalação de persianas horizontais e verticais

Quantidade Ofertada: 1.000

Valor Proposto Unitário: R\$ 252,61

Valor Unitário do Item: R\$ 93

⊕ R\$ 120,00 = T - R\$ 372,61

Código do CATMAT: 473239

Descrição do Item: PERSIANA, MATERIAL:PVC, TIPO:VERTICAL, APLICAÇÃO:AMBIENTE PROFISSIONAL, ALTURA:2,20 M, LARGURA:1 M

Descrição Complementar:

Unidade de Fornecimento: METRO QUADRADO

Modalidade da Compra: Pregão

Forma de Compra: SISRP

Marca: INBRAPE

Data do Resultado: 04/05/2021

DADOS DO FORNECEDOR

Nome do Fornecedor: BRAGAL COMERCIAL E SERVICOS LTDA

CNPJ/CPF: 32324669000125

Porte do Fornecedor: Outros

DADOS DO ÓRGÃO

Número da UASG: 926622 - DEFENSORIA PUBLICA DO ESTADO DO ESP.SANTO ES

Órgão: ESTADO DO ESPIRITO SANTO

Órgão Superior: REPUBLICA FEDERATIVA DO BRASIL

A.2, A.3

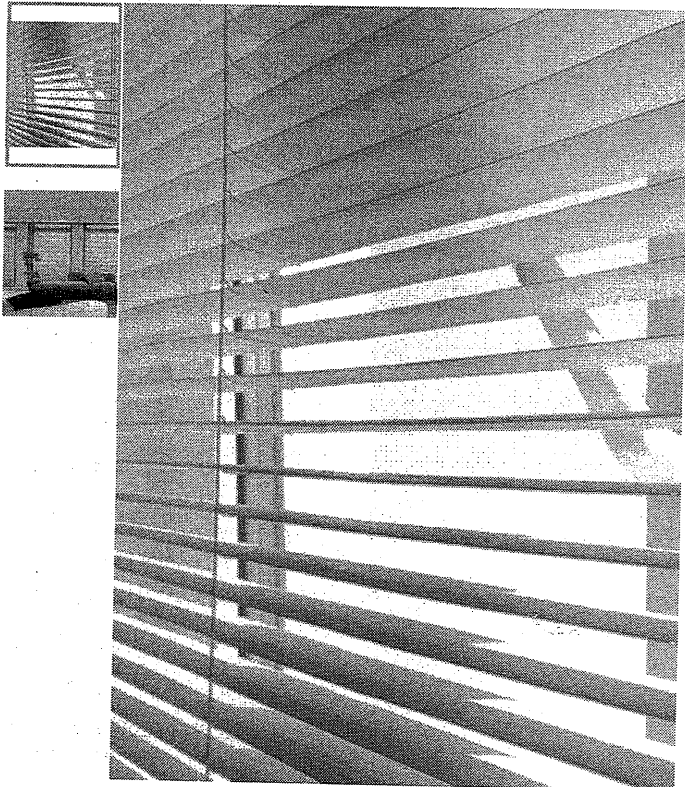

Instalação de cortinas/persianas até 1,40 m - valor unitário

Acessórios

R\$120,00

Instale cortinas/persianas com o Otto.

Agende seu horário, prepare o local e nós iremos até você para resolver.

Taxa de Visita: R\$80,00.

1

ADICIONAR AO CARRINHO

[DETALHES](#)

[AVALIAÇÕES](#)

Instalação de cortinas/persianas do jeito Otto: fácil e rápido.

Para controlar o dia e a noite na sua casa, entre em contato - pelo chat ou e-mail -, com fotos e descrição. E lembre-se: para o serviço ser realizado, você deve ter o material em casa.

Cobramos uma taxa de visita de R\$80,00 por categoria de serviço, para cobrir as despesas de deslocamento do profissional. Este valor é fixo independente da quantidade de itens contratados.

#Ficaadica1: é muito importante informar se há algum tipo de tubulação hidráulica ou elétrica embutida no local que deseja fixar! Caso não possua esta informação, cheque com o zelador ou encanador do seu condomínio.

#Ficaadica2: a Otto não se responsabiliza por eventuais danos a tubulações e, logo, por seu reparo.

#Ficaadica3: também fazemos instalação de persianas e cortinas de tamanhos maiores. Para mais informações e valores, chame o Otto!

P. Noodia



ITEM 1

HOME / CADEIRAS / GIRATÓRIA

Σ

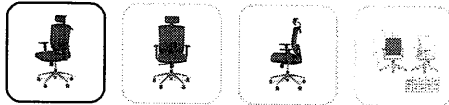

CADEIRA MARELLI PROFIT 1602 PRETA, ESTRUTURA PRETA COM BASE POLIDA - EDIÇÃO ESPECIAL COM APOIO DE CABEÇA

☆☆☆☆☆ (avale agora!)

Cód:1602AB/059AL

CORES DISPONÍVEIS



R\$ 2.149,00

R\$ 1.999,00

6x de R\$ 333,16 sem juros

OPÇÕES DE PARCELAMENTO



Adicionar ao carrinh

Precisa de Ajuda?

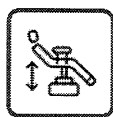
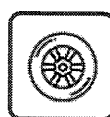
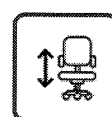
PESQUISE O SEU FRETE[Não sei meu CEP](#)**Funcionalidades****BASE
GIRATÓRIA****INCLINÁVEL****APOIO
LOMBAR****RODAS ANTI-
RISCO****REGULAGEM
DE ALTURA**

UMA FERRAMENTA PARA FACILITAR O FLUXO DE TRABALHO PERFORMANCE AJUSTÁVEL, PARA ACOMPANHAR OS MOVIMENTOS DO CORPO.No dia a dia de trabalho as pessoas são demandadas a mudarem o ritmo de movimentos e suas posturas para realizar diferentes atividades. Pro-Fit foi pensada para promover o movimento das pessoas e a colaboração entre equipes. É uma ferramenta que facilita os diferentes fluxos de trabalho, apoiando diversas necessidades de movimento e posturas dos usuários. Por ser uma cadeira ergonômica que promove movimento e colaboração, Pro-Fit é uma cadeira que possibilita um fácil ajuste das preferências dos usuários às suas formas de trabalho.

Mecanismo de reclinção do assento em encosto sincronizado 2:1 com travamento na posição original e ajuste de tensão através do manipulou, possibilitando ao usuário controlar a pressão das costas, proporcionando mais conforto.

Profit 1602**Precisa de Ajuda?**

O que você procura?

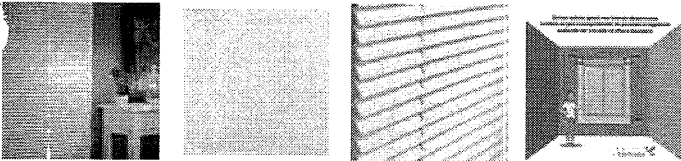

Persiana Horizontal Alumínio 25MM Branca - 1,00L x 2,20A

Cód:6065

De: R\$ 229,90

A Partir De:

R\$ 169,90

Ⓢ R\$ 120,00 = R\$ 289,90

Nós utilizamos cookies para melhorar sua experiência e fornecer anúncios personalizados. Ao continuar, entendemos que você está ciente e de acordo com nossa Política de Privacidade e liberaremos a compra na loja. Li e aceito a Política de Privacidade.

ACQUIRIR E FE



| | | | |
|--|---------------|---------------|---------------|
|  30L X 2,20A | 1,00L X 1,40A | 1,00L X 2,20A | 1,40L X 1,40A |
|--|---------------|---------------|---------------|

1 +
-



COMPRAR

Calcular o Frete

Calcular

 Condições de Parcelamento

Descrição Especificações

As Persianas Horizontais em Alumínio 25mm possuem controle de luminosidade, tem alta retenção de luminosidade são de fácil instalação e manutenção.

São duráveis, suportam a incidência do calor solar além de refletir as ondas de calor, deixando o ambiente mais fresco.

As persianas em Alumínio proporcionam maior conforto ao seu ambiente!

Quem viu, visitou também

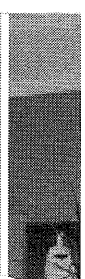
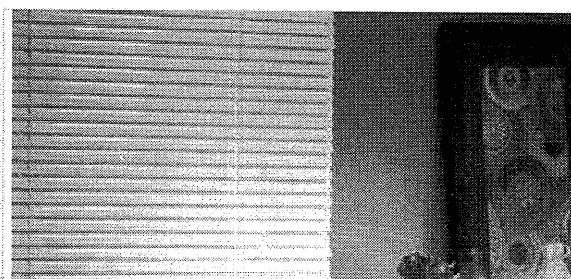
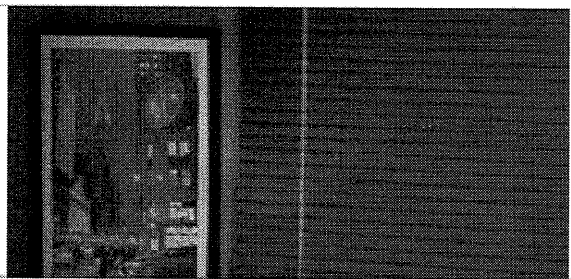

Nós utilizamos cookies para melhorar sua experiência e fornecer anúncios personalizados. Ao continuar, entendemos que você está ciente e de acordo com nossa Política de Privacidade e liberaremos a compra na loja. Li e aceito a [Política de Privacidade](#).

ACEITAR E FE



1.0.1.1.3

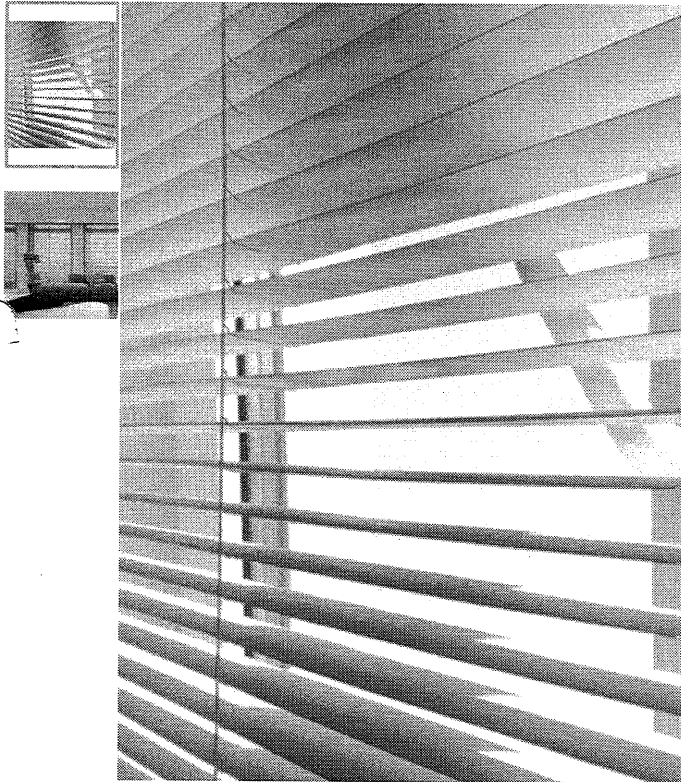

Instalação de cortinas/persianas até 1,40 m - valor unitário

Acessórios

R\$120,00

Instale cortinas/persianas com o Otto.

Agende seu horário, prepare o local e nós iremos até você para resolver.

Taxa de Visita: R\$80,00.

1

ADICIONAR AO CARRINHO

[DETALHES](#)

[AVALIAÇÕES](#)

Instalação de cortinas/persianas do jeito Otto: fácil e rápido.

Para controlar o dia e a noite na sua casa, entre em contato - pelo chat ou e-mail -, com fotos e descrição. E lembre-se: para o serviço ser realizado, você deve ter o material em casa.

Cobramos uma taxa de visita de R\$80,00 por categoria de serviço, para cobrir as despesas de deslocamento do profissional. Este valor é fixo independente da quantidade de itens contratados.

#Ficaadica1: é muito importante informar se há algum tipo de tubulação hidráulica ou elétrica embutida no local que deseja fixar! Caso não possua esta informação, cheque com o zelador ou encanador do seu condomínio.

#Ficaadica2: a Otto não se responsabiliza por eventuais danos a tubulações e, logo, por seu reparo.

#Ficaadica3: também fazemos instalação de persianas e cortinas de tamanhos maiores. Para mais informações e valores, chame o Otto!

P. Ap
D J
S

busque aqui seu produto

informe seu CEP

para empresas oferta do dia vote na gente cuponomia receba hoje americanas social produtos internacionais marca:

favoritar

compartilhar



**Cadeira
Marelli
Profit 1602
Vinílico
Preto Com
Estrutura
Preta -
Edição
Especial
Com Apoio
De Cabeça**

★★★★★

UMA FERRAMENTA PARA FACILITAR O FLUXO DE TRABALHO PERFORMANCE AJUSTÁVEL, PARA ACOMPANHAR OS MOVIMENTOS DO CORPO.No dia a dia de trabalho as pessoas são demandadas a mudarem o ritmo de movimentos e suas posturas para realizar diferen...

[mais informações](#)

cor: preto

[política de troca e devolução](#)

R\$ 1.799,00 7%

R\$ 1.673,07

em 1x no cartão de crédito com Ame e receba R\$ 16,74 de volta

[mais formas de pagamento](#)

calcular frete e prazo

digite o CEF

ok

comprar

comprar com ame

Este produto é vendido e entregue por Loja Marelli. A Americanas garante a sua compra, do pedido à entrega.

americanas e os cookies: a gente usa cookies para personalizar anúncios e melhorar a sua experiência no site. Ao continuar navegando, você concorda com a nossa Política de Privacidade.

continuar e fechar

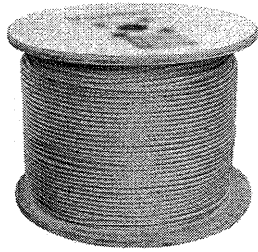

Cal 8mm

★★★★★

R\$ 1.037,87 no boleto

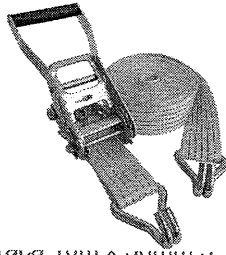

Cin

★★★★★

R\$ 74,99 7x de 10,71 s/juros

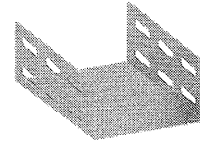

Em Inteira

★★★★★

R\$ 58,99 R\$ 54,86 em 1x no cartão de crédito

Suj 200

★★

R\$ 11

produtos patrocinados



7%

Cadeira Marelli Profit 1602 Vinílico Preto Com Estrutura...

★★★★★

R\$ 1.949,00 R\$ 1.799,00 12x de 149,91 s/juros

ultimos produtos vistos

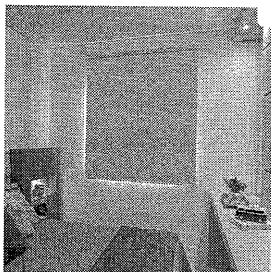

5%

Persiana Rolo (0,80Larg. x 2,00Alt.) Blackout Bege...

★★★★★

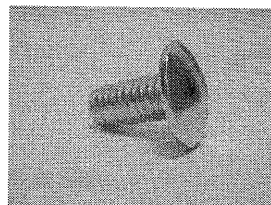

Perfilado Parafuso Lentilha 5/16 3/4 - Perfilaco

★★★★★

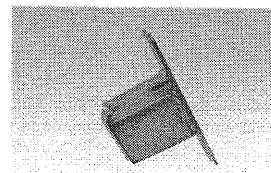

Perfilado Mão Francesa Simples 50mm -

★★★★★

Junçãc Tala 10

★★

americanas e os cookies: a gente usa cookies para personalizar anúncios e melhorar a sua experiência no site. Ao continuar navegando, você concorda com a nossa Política de Privacidade.

continuar e fechar



Busque por itens usando a vírgula.

R\$ 2
5

BUSCAR

Home > Móveis e decoração > Decoração > Cortinas e tapetes

Cód.: 100126207

Persiana Horizontal PVC 25mm 100larg x 220alt Branca

Vendido e entregue por **Decore e Cubra**

Conheça outros produtos desse parceiro [clikando aqui](#)

AVISO Montagens, desmontagens e instalações são responsabilidades do cliente. Estes serviços não estão inclusos no valor do... ver mais

R\$ 179,90

⊕ R\$ 120,00 instalação = R\$ 299,90

COMPRAR

Calcular o frete e prazo:

OK

Descrição do produto

AVISO Montagens, desmontagens e instalações são responsabilidades do cliente. Estes serviços não estão inclusos no valor do produto. É de responsabilidade do cliente conferir as dimensões do produto no momento da compra e o estado do mesmo no ato do recebimento, caso sejam constatados danos causados durante o transporte, o cliente deve informar a transportadora no ato do recebimento. Certifique-se também de que ele passará por elevadores, portas, escadas e corredores.

Descrição As PERSIANAS HORIZONTAIS EM PVC 25mm permitem o controle de luminosidade em seu ambiente. Você pode regular a altura de sua persiana travando-a na altura desejada. As lâminas das persianas de PVC TopFlex bloqueiam a claridade, são de fácil instalação e limpeza. Acompanham suportes de instalação, buchas e parafusos. Informações do produto Marca: TopFlex Tipo de produto: Persiana Material PVC Cor: Branca Retenção de claridade: 80% - translúcida Aplicação: Residencial / Comercial Recomendações de Uso: Controle a luminosidade girando a haste para esquerda ou direita. Recolha sua persiana puxando o cordão, direcionando para a direita sua persiana ficará travada na altura desejada, direcionando o cordão para a esquerda destrave sua persiana. Dimensões aproximadas do produto (cm) - LxAxP: 150cm de largura x 140cm de altura x 3,5cm de profundidade Peso líq. aproximado do produto: (kg) 2,66 Garantia do Fornecedor: 3 meses Fornecedor: TOP RIO Sua embalagem contém: 01 persiana - Suportes de instalação para teto ou parede - Buchas e Parafusos para instalação em alvenaria - Manual de Instalação Limpeza Aspirador de pó Espanador Pano seco ou úmido (não utilizar produtos químicos abrasivos)

Veja também

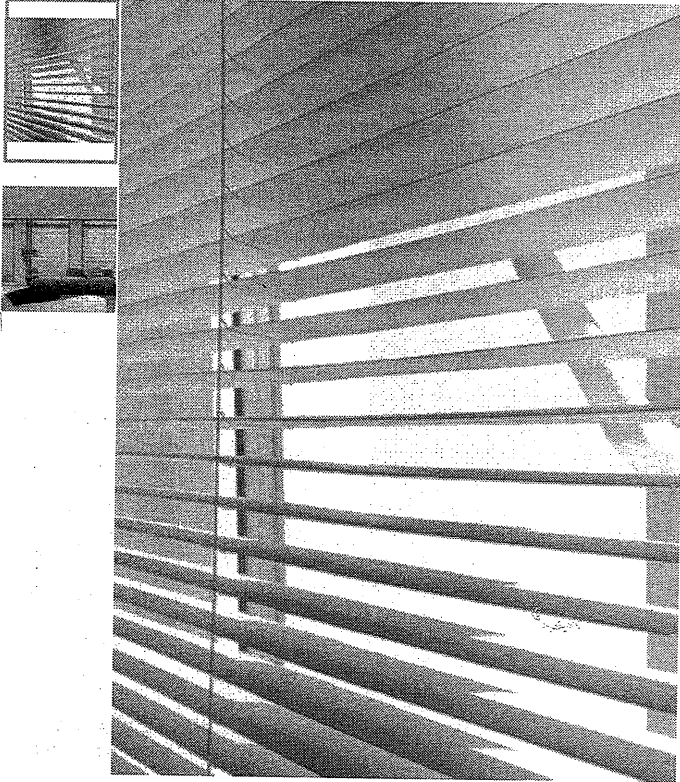

Instalação de cortinas/persianas até 1,40 m -
valor unitário

Acessórios

R\$120,00

Instale cortinas/persianas com o Otto.

Agende seu horário, prepare o local e nós iremos até você para resolver.

Taxa de Visita: R\$80,00.

1

ADICIONAR AO CARRINHO

[DETALHES](#)

[AVALIAÇÕES](#)

Instalação de cortinas/persianas do jeito Otto: fácil e rápido.

Para controlar o dia e a noite na sua casa, entre em contato - pelo chat ou e-mail -, com fotos e descrição. E lembre-se: para o serviço ser realizado, você deve ter o material em casa.

Cobramos uma taxa de visita de R\$80,00 por categoria de serviço, para cobrir as despesas de deslocamento do profissional. Este valor é fixo independente da quantidade de itens contratados.

#Ficaadica1: é muito importante informar se há algum tipo de tubulação hidráulica ou elétrica embutida no local que deseja fixar! Caso não possua esta informação, cheque com o zelador ou encanador do seu condomínio.

#Ficaadica2: a Otto não se responsabiliza por eventuais danos a tubulações e, logo, por seu reparo.

#Ficaadica3: também fazemos instalação de persianas e cortinas de tamanhos maiores. Para mais informações e valores, chame o Otto!

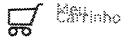

Listas de Favoritos



Entrar

Departamentos

Home Office

Tendências

Ofertas

Projetos

Dicas

Clique aqui, compre pelo WhatsApp e receba em casa (11) 4007-1380

11 3
2

< Persianas Horizontais

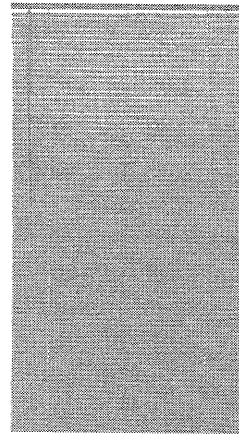
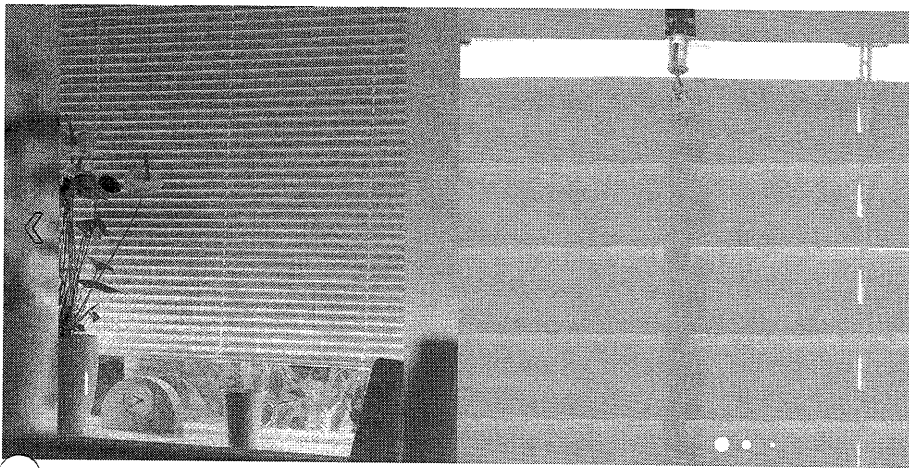

1/6



Persiana Horizontal PVC Block Branca 1,20x2,20m **Compre pelo Telefone**

★★★★★ 4.3 (6)

Cód. 89475302

WhatsApp: (11) 4007-1380 Nacional Novo

Telefone: 4007-1380 Capitais

Telefone: 0800-602-1380 Demais regiões

R\$ 219,90/cada

10x s/ juros no cartão Celebre!

Vendido e entregue por Leroy Merlin

Formas de pagamento

⊕ R\$ 80,00 instalação R\$ 299,90

Calcule seu frete

74115-050

Não sei meu CEP

Retire na loja por R\$ 0,00

Receba em até 5 dias úteis por R\$ 11,64

Outras formas de frete para Goiânia - GO

Atenção! Prazo e valores de frete podem variar conforme a quantidade e disponibilidade dos itens adicionados ao seu carrinho. O tempo de entrega se inicia após a confirmação do seu pagamento.

Estoque e Localização na Loja

Comprar

Entregamos para você

Retirar na Loja na Goiânia

9 itens disponíveis

Preço válido para o dia 13/07/2021 na região Goiânia em compr está incluso. Fotos meramente ilustrativas.

Descrição

Persiana Horizontal PVC Block Branca 1,20x2,2
Acompanha kit de instalação e manual

Características Técnicas

| | |
|---|--|
| Produto | Persiana |
| Tipo de Mecanismo | Horizontal |
| Cômodo Indicado | Banheiros, Cozinhas, Escritórios, Quartos, Salas e Varanda |
| Local(is) Indicado(s) | Parede e Teto |
| Possui Controle de Luminosidade | Sim |
| Controle de Luminosidade | Regula a Luminosidade |
| Blackout | Não |
| Grau de Opacidade | 3 |
| Benefícios | Leve e Regula a Luminosidade |
| Altura | 2,2 m |
| Largura | 1,2 m |
| Dimensão | 1,20x2,20 m |
| Espessura da Lâmina | 25 mm |
| Cor | Branco |
| Tonalidade | Branco |
| Estilo | Essencial |
| Modelo | Block |
| Material | Plástico |
| Tipo de Material | PVC |
| Material do Suporte | Metal e Plástico |
| Tipo de Material do Suporte | Alumínio e PVC |
| Observação sobre o Suporte | Suportes vem separados para instalação |
| Tipo de Material da Barra Inferior | PVC |
| Observação sobre a Barra Inferior | Barra externa e fixa |
| Tipo de Material da Estrutura Superior | Galvanizado e PVC |

Este site usa cookies para garantir que você obtenha a melhor experiência em nosso site. [Saiba mais](#)

Permitir



4.3

GetNinjas › Reformas e Reparos › Marido de aluguel ›

Quanto custa Instalação de persianas e cortinas?

Custo médio é de R\$ 80

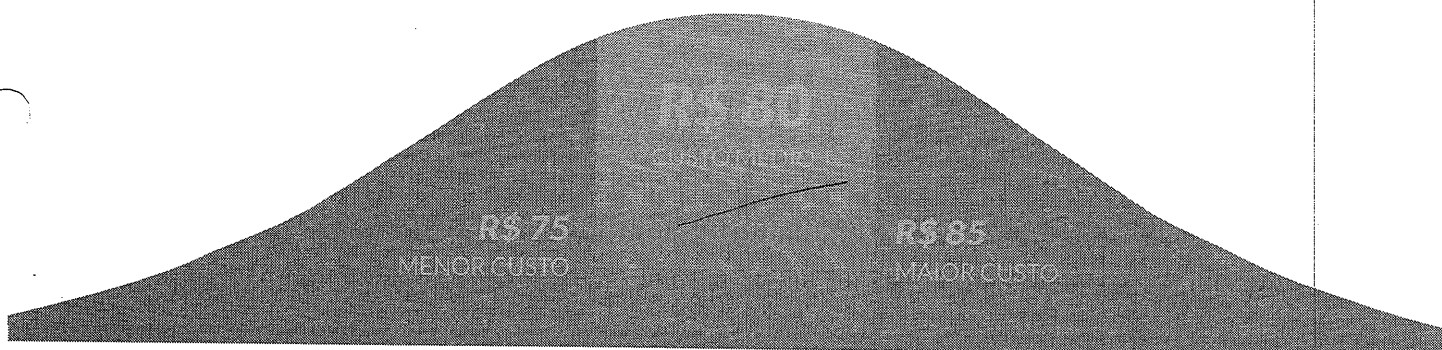

Você encontrará orçamentos entre R\$ 75 e R\$ 85, com preço médio de R\$ 80.
O preço varia de acordo com a sua região e o tipo de serviço.

[SOLICITAR ORÇAMENTO](#)

Análise de Preço

Como é feita instalação de persianas e cortinas?

São vários os fatores que tornam a instalação de cortinas e persianas algo um tanto quanto complicado. Altura ideal, furos na parede, manuseio dos produtos e vários outros itens importantes para um bom resultado final na decoração residencial, ou de escritório, entram para essa lista. Apesar disso, você não precisa se preocupar tanto com essa dificuldade ou abrir mão de ter persianas e cortinas em seu espaço, pois a instalação delas é algo bem acessível quando se contrata um profissional como marido de aluguel. Mas atenção: tenha sempre em mente que o preço varia com a quantidade de janelas que você deseja instalar cortinas ou persianas.



Meu Carrinho



Listas de Favoritos



Entrar

Departamentos

Home Office

Tendências

Ofertas

Projetos

Dicas

Clique aqui, compre pelo WhatsApp e receba em casa (11) 4007-1380

ITEM 0

N



<< Fechaduras (VER TODOS)



Como realizar o cadastro de se...

10/14



Fechadura Digital Embutir para Porta de Madeira Intelbras FR330 Biometria Cartão Senha

Compre pelo Telefone

- WhatsApp: (11) 4007-1380 Nacional Novo
- Telefone: 4007-1380 Capitais
- Telefone: 0800-602-1380 Demais regiões

Cód. 89906320

★★★★★ 5.0 (5)

R\$ 2.179,90/cada

10x s/ juros no cartão Celebre!
Vendido e entregue por Leroy Merlin

[Formas de pagamento](#)

Calcule seu frete

74115-050

Não sei meu CEP

Retire na loja por R\$ 0,00

Receba em até 5 dias úteis por R\$13,00

[Outras formas de frete para Goiânia - GO](#)

Atenção! Prazo e valores de frete podem variar conforme a quantidade e disponibilidade dos itens adicionados ao seu carrinho. O tempo de entrega se inicia após a confirmação do seu pagamento.

Estoque e Localização na Loja

Comprar

Entregamos para você

Retirar na Loja na Goiânia

5 itens disponíveis

Preço válido para o dia 13/07/2021 na região Goiânia em compr está incluso. Fotos meramente ilustrativas.

Descrição

A Fechadura FR 330 é rica em tecnologia, segur adesivo de proximidade e chave física, é utiliza

Características Técnicas

| | |
|--|---------------------------|
| Produto | Fechadura Digital |
| Uso Indicado da Fechadura | para Porta de Madeira |
| Tipo de Instalação | Embutir |
| Tipo de Abertura da Fechadura | Biometria, Cartão e Senha |
| Quantidade de Senhas | 4 senha(s) |
| Quantidade de Cartões que Acompanham | 3 cartão(es) |
| Possível Cadastrar Até | 100 cartão(es) |
| Quantidade de Biometria | 100 biometria(s) |
| Marca | Intelbras |
| Espessura da Porta | 35 a 50 mm |
| Alimentação | Pilha |
| Vida Útil em Tempo | 12 mês(es) |
| Possui Maçaneta | Sim |
| Sistema Anti-Pânico | Não |
| Alarme de Tentativa de Violação ou Quebra | Sim |
| Alarme de Bateria Fraca | Sim |
| Alarme de incêndio | Não |
| Terminal para Conexão de Bateria de Emergência | Sim |
| Guia de Status Visual e Sonoro | Sim |
| Maçanetas e Trincos Reversíveis | Sim |
| Chave de Emergência de Alta Segurança | Não |
| Programação de Código Falso | Sim |
| Possibilidade de Módulo de Automação | Não |

| | |
|---|---|
| Resistente à Intempéries | Não |
| Botão de Privacidade | Sim |
| Função de Toque com a Palma da Mão | Sim |
| Modo de Alta Segurança | Não |
| Modo de Dupla Autorização | Não |
| Sistema de Números Aleatórios | Sim |
| Função Tranca Dupla | Sim |
| Acompanha Chave | Sim |
| Quantidade de Chaves | 3 chave(s) |
| Tipo de Chave | Tetra |
| Característica Adicional | Quatro tipos de acesso: biometria, etiqueta adesivo de proximidade, senha e chave física; Leitor biométrico capacitivo de alta precisão; Cadastro de até 100 biometrias; Cadastro de até 100 etiquetas adesivos de proximidade; Cadastro de até 4 senhas; Para Porta de madeira com espessura de 35 a 50mm; Fechadura de embutir na porta; Travamento de porta com mecanismo de alta resistência; Manual com guia de voz para auxiliar o instalador; Teclado touch screen de 12 teclas; Alimentação por 8 Pilha alcalinas AA Sinalização de pilha fraca; Baixo consumo: autonomia de 1 ano com 10 acessos diários; Função não perturbe; Ajuste de volume; |
| Modelo | FR330 |
| Referência do Produto | Fr 330 |
| Garantia do Fabricante | 1 ano(s) |
| E-mail da Assistência do Fabricante | suporte@intelbras.com.br |
| Telefone da Assistência do Fabricante | 0800 724 5115 |
| Horário de Funcionamento da Assistência do Fabricante | 8:00 as 17:00hrs |
| Site do Fabricante | www.intelbras.com.br |
| Produto Acompanha Embalagem | Sim |
| Tipo de Embalagem | Caixa |
| Altura da Embalagem | 36 cm |
| Largura da Embalagem | 31,5 cm |
| Profundidade da Embalagem | 1 cm |
| Peso do Produto na Embalagem | 3,185 Kg |
| Conteúdo da Embalagem | 1 fechadura digital; 1 mecanismo de tranca; chapa de fixação; 3 chaveiros de proximidade; 3 tags adesivas; 2 falsa testa; 2 contra testa; sensor magnético; 8 Pilha alcalinas AA; parafusos de fixação; |
| Nível de Qualidade | Excellent |

Fechadura Digital Embutir Intelbras FR330 Biometria Cartão

Segurança e tecnologia estão lado a lado quando se trata de fechaduras modernas. E elas são perfeitas para quem não quer depender apenas de uma chave. Tudo isso está reunido na **Fechadura Digital Embutir Intelbras FR330 Biometria Cartão**.

Características da Fechadura Digital Embutir Intelbras FR330 Biometria Cartão

Esta fechadura da marca Intelbras é de embutir e para portas de madeira com espessura de 35 mm a 50 mm. Na cor preta, ela tem detalhes em prata com maçaneta em formato tradicional. A abertura da trava de segurança da porta permite usar biometria, senha, cartão ou chave tradicional. Os quatro sistemas tornam a fechadura muito mais segura, indicada para ambientes residenciais ou corporativos também. O acessório

dafiti

O que você procura?



ENTRAR ▾



FEMININO

MASCULINO

INFANTIL

BÁSICOS

CASA

ESPORTE

ECO

MARCAS

PREMIUM

ESTILO

OUTLET

FOREVER 21

com cupom de **20% OFF***

COMPRAR

Início > Feminino > Casa > Decoração > Escritório > Móveis > Cozinha

**ByartDesign**

Cadeira Ergonomic Diretor Escritório Giratória...

Vendido e entregue por byartdesign

[Ver detalhes sobre o vendedor](#)

Entenda porque esse produto é sustentável

~~R\$ 2.699,99~~**R\$ 1.719,99**

10x de R\$ 172,00 sem juros no cartão

TAMANHO

Único



Comprar

Adicionar aos Favoritos

DETALHES DO PRODUTO

A cadeira presidente ergonomic foi desenvolvida com alto padrão e tecnologia, ajustes ergonômicos e sintonia no design, possui apoio de cabeça com ajuste de altura, sistema relax com vários ângulos de inclinação, apoio contínuo de lombar projetado para se ajustar em qualquer posição, apoios de braços com giro no eixo, deslizamento horizontal, regulagens de altura e seu assento inovador, fabricado com a tecnologia de tela mesh que permite a passagem de ar entre a cadeira e o corpo, ideal para suportar longas jornadas proporcionando muita flexibilidade e o máximo de conforto, adaptando-se a diversos biotipos! Explore essa ergonomia nos layouts corporativos e transforme o seu dia a dia!

INFORMAÇÕES

| | |
|-------------------------|---------------------------------|
| SKU | BY184HDU72XUP |
| Cor | Preto |
| Garantia do Fornecedor | 6 Meses |
| Pais de origem | China |
| Peso | 0.1 |
| Número de gavetas | Sem Gavetas |
| Número de portas | Sem Portas |
| Formato | Alto |
| Ambiente | Escritório |
| Tipo de produto | Cadeira de Escritório Giratoria |
| Possui espelho ou vidro | Não |
| Tipo de frete: | Marketplace |

PRODUTOS SIMILARES

**ByartDesign**

Cadeira Dorsett Es...

~~R\$ 2153,04~~

R\$ 1399,99

ByartDesign

Cadeira Verona Pr...

~~R\$ 2076,91~~

R\$ 1349,99

Pethiflex

Cadeira de Escritó...

~~R\$ 2432,90~~

R\$ 1727,90

RECOMENDADOS PARA VOCÊ

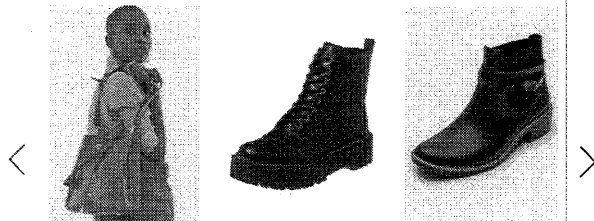
**Santa Lolla**

Bolsa Santa Lolla ...

~~R\$ 199,90~~

R\$ 164,99

Amorelle

Coturno Amorelle ...

~~R\$ 199,00~~ R\$ 99,90**Colcci**

Bota Chelsea Colc...

~~R\$ 379,90~~

R\$ 119,99



MÉDIA MEDIANA MENOR
R\$ 552,46 R\$ 295,98 R\$ 76,60

Quantidade total de registros: 0
Registros apresentados: 1 a 1

FILTROS APLICADOS

Descrição

PERSIANA, MATERIAL:PVC - CLORETO DE POLIVINILA, TIPO:HORIZONTAL, TIPO LUMINOSIDADE:NÃO APLICÁVEL, TRATAMENTO SUPERFICIAL:ELETROSTÁTICO, TAMANHO:25 MM, APLICAÇÃO:AMBIENTE PROFISSIONAL, PERSIANA, MATERIAL:PVC, TIPO:VERTICAL, APLICAÇÃO:AMBIENTE PROFISSIONAL, ALTURA:2,20 M, LARGURA:1 M

Ano da
Compra

2021

RESULTADO 1

DADOS DA COMPRA

Identificação da Compra: 00020/2021

Número do Item: 00001

Objeto da Compra: Pregão Eletrônico - Aquisição de persianas verticais para o Grupamento de Apoio de São Paulo

Quantidade Ofertada: 430

Valor Proposto Unitário: R\$ 143

Ⓢ R\$ 80,00 = R\$ 223,00
instalação

Valor Unitário do Item: R\$ 76,6

Código do CATMAT: 473239

Descrição do Item: PERSIANA, MATERIAL:PVC, TIPO:VERTICAL, APLICAÇÃO:AMBIENTE PROFISSIONAL, ALTURA:2,20 M, LARGURA:1 M

Descrição Complementar:

Unidade de Fornecimento: METRO QUADRADO

Modalidade da Compra: Pregão

Forma de Compra: SISRP

Marca: NOVA AMÉRICA

Data do Resultado: 09/03/2021

DADOS DO FORNECEDOR

Nome do Fornecedor: PERSIANAS NOVA AMERICA LTDA

CNPJ/CPF: 58833575000175

Porte do Fornecedor: Micro Empresa

DADOS DO ÓRGÃO

Número da UASG: 120633 - GRUPAMENTO DE APOIO DE SÃO PAULO

Órgão: COMANDO DA AERONAUTICA

Órgão Superior: MINISTERIO DEFESA

Este site usa cookies para garantir que você obtenha a melhor experiência em nosso site. [Saiba mais](#)

Permitir



1.2

GetNinjas › Reformas e Reparos › Marido de aluguel ›

Quanto custa Instalação de persianas e cortinas?

Custo médio é de R\$ 80

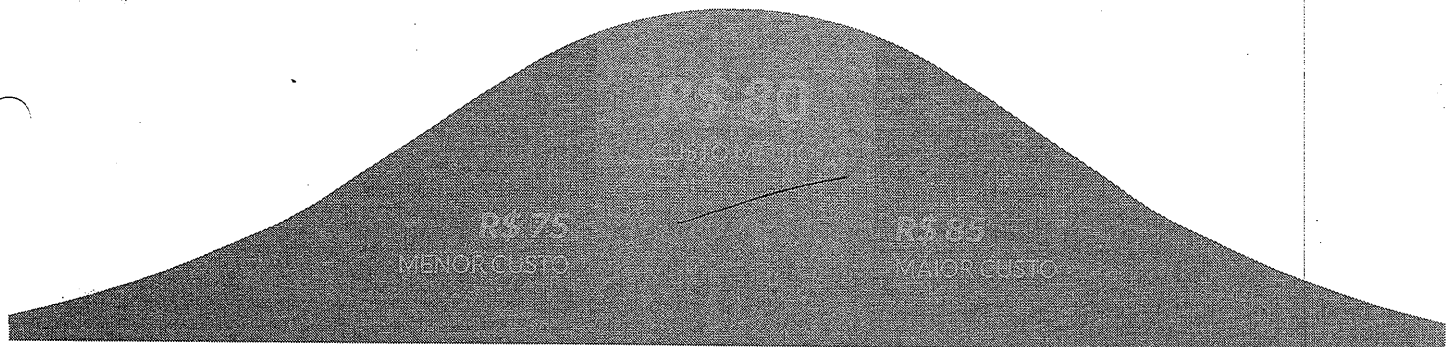

Você encontrará orçamentos entre R\$ 75 e R\$ 85, com preço médio de R\$ 80. O preço varia de acordo com a sua região e o tipo de serviço.

[SOLICITAR ORÇAMENTO](#)

Análise de Preço

Como é feita instalação de persianas e cortinas?

São vários os fatores que tornam a instalação de cortinas e persianas algo um tanto quanto complicado. Altura ideal, furos na parede, manuseio dos produtos e vários outros itens importantes para um bom resultado final na decoração residencial, ou de escritório, entram para essa lista. Apesar disso, você não precisa se preocupar tanto com essa dificuldade ou abrir mão de ter persianas e cortinas em seu espaço, pois a instalação delas é algo bem acessível quando se contrata um profissional como marido de aluguel. Mas atenção: tenha sempre em mente que o preço varia com a quantidade de janelas que você deseja instalar cortinas ou persianas.

4.3

N

busque aqui seu produto

informe seu CEP

para empresas oferta do dia vote na gente cuponomia receba hoje americanas social produtos internacionais m

página inicial > decoração > persiana > persiana de alumínio

favoritar

compartilhar

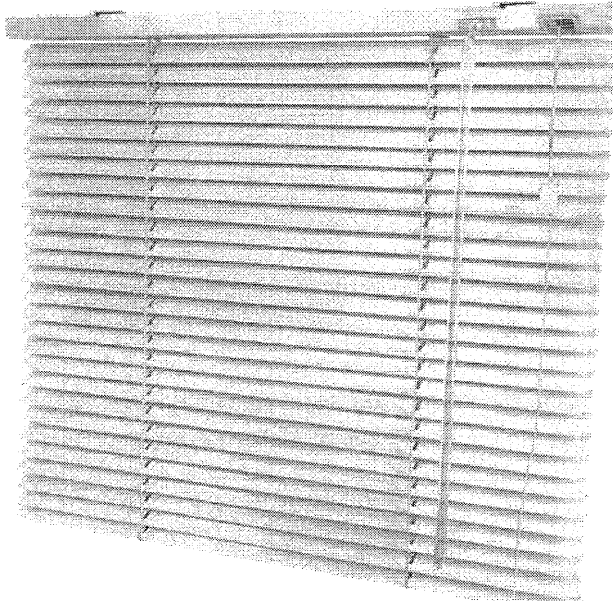

Persiana Horizontal - 2,20m larg x 1,20m alt - Alumínio 25mm - Cor: Branco - Persianet



A persiana horizontal é ideal para quem precisa de um produto prático, funcional e simples e quer deixar o ambiente mais bonito e elegante. O giro das lâminas permite a privacidade total, parcial ou a visão completa da área externa ...

[mais informações](#)

cor: branco

[política de troca e devolução](#)

R\$ 377,52 5%

R\$ 358,64

no boleto

+E R\$ 377,52 em até 15x sem juros no cartão Americanas com Ame e receba R\$ 7,56 de volta

[mais formas de pagamento](#)

calcular frete e prazo

digite o

ok

comprar

Este produto é vendido e entregue por Persianet. A Americanas garante a sua compra, do pedido à entrega.

quem viu este produto, viu também

5%

5%

5%



LOGIN | CADASTRE-SE MEUS PEDIDOS FALE CONOSCO

MINHA CONTA QUEM SOMOS POLÍTICAS DO SITE FAQ

LISTA DE DESEJOS

MEU CARRINHO Está vazio

Handwritten marks: 14 and a signature

HARDWARE SMARTPHONES PERIFÉRICOS COMPUTADORES PLACAS DE VÍDEO MONITORES TECLADO & MOUSE GAMER HOME OFFICE + CATEGORIAS



Você está em: Segurança > Fechadura Digital > Intelbras > > Código: 158062

Fechadura Digital

- Elsys (2)
- AGL (1)
- Intelbras (4)
- Midea (1)

Segurança

- Kit DVR
- Acessório CFTV
- Acessórios
- Alarmes
- Automação Residencial
- Babá Eletrônica
- Botoeira
- Botoeira Inox
- Câmeras
- Campainha
- Carregador Eletrônico
- Cofres
- Controle Remoto
- DVR
- Fechadura Digital
- Fechaduras
- Fonte Eletrônica
- Gravador
- Iluminação
- Intelbras
- Interfone
- Maçaneta digital
- Porteiro
- Sensor
- Sirene

Hardware

- Coolers
- Disco Rígido (HD)
- Drives
- Fontes
- Memória RAM
- Placa de vídeo (VGA)
- Placas de Som
- Placas-mãe

Fechadura Digital de Embutir com Maçaneta Intelbras FR 700, Acesso por Senha/Biometria/Tags - 4670700

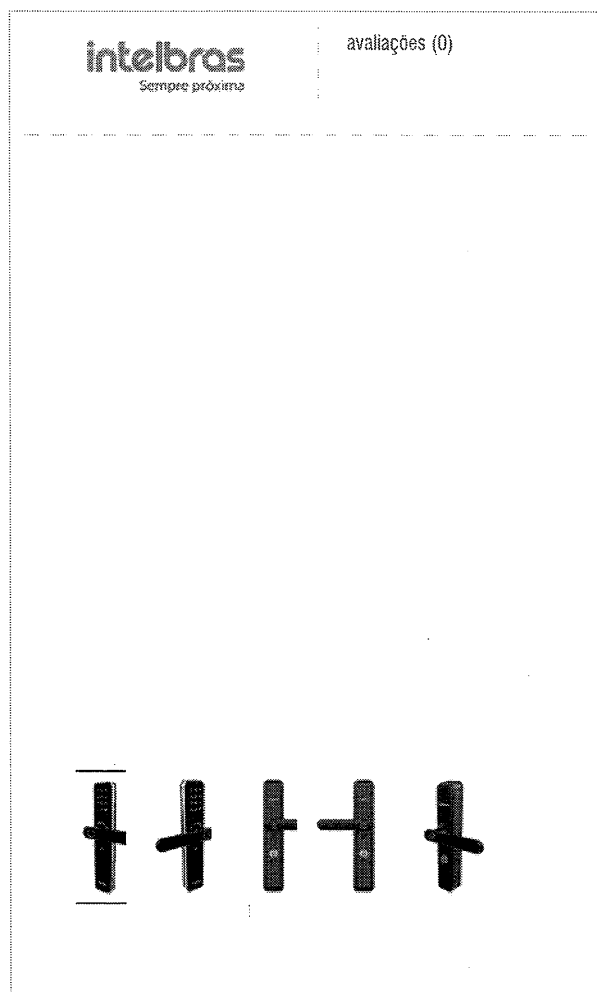

intelbras Sempre próxima

avaliações (0)

Compartilhar

Twitter

Compartilhar

SITE BLINDADO AUDITADO EM 13-JUL.

Digite seu CE



OFERTA EXPIRA EM: 18d 22:47:34

COMPRAR

| DESCONTO | QUANTIDADE | VENDIDOS |
|----------|------------|----------|
| 17% | 1 | 0 |

De R\$ 2.410,42 por **R\$ 1.999,89**

Em 12x sem juros no cartão de R\$ 166,66 Ou em 1x no cartão com 5% de desconto

R\$ 1.899,90

à vista no boleto ou pix com 5% de desconto

PARCELAMENTO



| | |
|-------------------------|--------------------------|
| 1x R\$ 1.899,90 c/ desc | 7x R\$ 285,70 sem juros |
| 2x R\$ 999,95 sem juros | 8x R\$ 249,99 sem juros |
| 3x R\$ 666,63 sem juros | 9x R\$ 222,21 sem juros |
| 4x R\$ 499,97 sem juros | 10x R\$ 199,99 sem juros |
| 5x R\$ 399,98 sem juros | 11x R\$ 181,81 sem juros |
| 6x R\$ 333,31 sem juros | 12x R\$ 166,66 sem juros |

PRODUTOS SIMILARES

Clique e confira os produtos da mesma categoria

Fabricante Intelbras

Processadores
SSD
Tela

Serviços Digitais

Giftcard

Periféricos

Acessórios
Adaptadores
Cabos
Calculadoras
Energia
Escritório
Fone de Ouvido Gamer
Gabinets
Headset Gamer
Kit Gamer
Mesa Digitalizadora
Mochilas
Mouse Gamer
Pen Drive
Som & Acessórios
Streamer
Suportes
Teclado & Mouse
Teclado Gamer
Vídeoconferência
WebCam

Gamer

Acessórios
Cadeiras Gamer
Coekpit
Consoles
E-Sports
Mesa Gamer
Nintendo 3DS
Nintendo Switch
Nintendo Wii
PC
Playstation 3
Playstation 4
Playstation 5
Simuladores
Sony PSP
Tapetes Gamer
Tectoy
Xbox 360
Xbox ONE
Xbox Series

Cadeiras

Cadeiras Gamer
Cadeiras Office
Ergonomica

Computadores

Computadores
Computadores Gamers
Impressoras
Monitores



RS 1.699,90

DESCRIÇÃO DO PRODUTO

Fechadura digital de embutir com maçaneta

Inovação para deixar sua casa mais prática e segura, com mecanismo de embutir de fácil instalação e 4 tipos de acesso.

Utilize sua senha, biometria, tag e/ou chave

Você pode abrir a sua fechadura digital de 4 formas diferentes. É possível cadastrar até 100 biometrias, 100 tags e 9 senhas. Acompanha 2 chaves físicas.

Fácil instalação com mecanismo padrão ABNT 14913

Retire a fechadura antiga da sua porta, encaixe o mecanismo FR 700 e finalize a instalação com os furos e encaixes necessários para melhor fixação.

Design sofisticado e tecnológico para o ambiente

Ideal para portas de 30 a 60 mm de espessura, o FR 701 tem design exclusivo e traz mais segurança à sua casa e mais praticidade ao seu dia a dia.

Alimentação por pilhas

A fechadura FR 700 é alimentada por quatro pilhas alcalinas AA e possui duração média de 1 ano (até dez acessos diários).

ESPECIFICAÇÕES TÉCNICAS

Características:

- Marca: Intelbras
- Modelo: 4670700

Especificações:

Destaques:

- Até 9 senhas de acesso
- Cadastro de até 100 biometrias
- Cadastro de até 100 tags de proximidade
- Acompanha duas chaves mecânicas para contingência
- Mecanismo padrão ABNT 14913
- Fechadura de embutir para portas de 30 a 60 mm de espessura
- Alimentação por 4 pilhas AA que acompanham o produto, com duração média de 12 meses
- Travamento automático

Geral:

- Tensão de alimentação: 6 Vdc (4 pilhas alcalinas AA – acompanham o produto)
- Contingência: Chave mecânica ou bateria 9 Vdc
- Temperatura de operação: 0 a 55°C
- Frequência de operação da tag: 13,56 MHz
- Tipo de cartão: MIFARE ISSO/IEC 14443 A
- Tipo de autenticação: Biometria, senha ou tag de proximidade
- Capacidade máxima de tag: 100
- Capacidade máxima de biometrias: 100
- Capacidade máxima de senhas: 1 de adm, 4 de uso diário e 4 de visitantes
- Autonomia das pilhas: 1 ano para 10 acessos diários (4 pilhas)
- Espessura da porta: 30 a 60mm
- Resistência de impacto: 300 Kgf

Conteúdo da Embalagem:

- 1 fechadura digital
- 4 pilhas
- 1 gabarito de instalação
- 1 kit fixação
- 2 chaves
- 3 tags adesivas
- 3 tags de proximidade
- 1 manual de instalação
- 1 manual do usuário

Garantia

2 anos de garantia

(21 meses de garantia contratual junto ao fabricante + 3 meses referentes à garantia legal, nos termos do artigo 26, II, do Código de Defesa do Consumidor)

Peso

2680 gramas (bruto com embalagem)

» Políticas do Site

PERGUNTAS E RESPOSTAS

Quer conversar com outros clientes Ninjas que já compraram ou têm interesse neste produto? Deseja compartilhar a sua opinião e tirar dúvidas? Participe do nosso Fórum de Clientes. Basta fazer seu login!

OPINIÕES

MÉDIA MEDIANA MENOR
R\$ 552,46 R\$ 295,98 R\$ 76,60

Quantidade total de registros: 0

Registros apresentados: 3 a 3

FILTROS APLICADOS

Descrição

PERSIANA, MATERIAL:PVC - CLORETO DE POLIVINILA, TIPO:HORIZONTAL, TIPO LUMINOSIDADE:NÃO APLICÁVEL, TRATAMENTO SUPERFICIAL:ELETROSTÁTICO, TAMANHO:25 MM, APLICAÇÃO:AMBIENTE PROFISSIONAL, PERSIANA, MATERIAL:PVC, TIPO:VERTICAL, APLICAÇÃO:AMBIENTE PROFISSIONAL, ALTURA:2,20 M, LARGURA:1 M

Ano da
Compra

2021

RESULTADO 3

DADOS DA COMPRA

Identificação da Compra: 00010/2020

Número do Item: 00001

Objeto da Compra: Pregão Eletrônico - Registro de preço, pelo menor preço, no prazo de 12 (doze) meses, para eventual e futura aquisição de persianas verticais em PVC, cor a definir, incluindo instalação e remoção de eventual pré-existente, com garantia mínima de 9 meses, para suprir as necessidades da Defensoria Pública do Estado do Pará.

Quantidade Ofertada: 3.500

Valor Proposto Unitário: R\$ 155,6

Valor Unitário do Item: R\$ 145

Código do CATMAT: 473239

⊗ R\$ 80,00 = R\$ 225,00
desc.

Descrição do Item: PERSIANA, MATERIAL:PVC, TIPO:VERTICAL, APLICAÇÃO:AMBIENTE PROFISSIONAL, ALTURA:2,20 M, LARGURA:1 M

Descrição Complementar:

Unidade de Fornecimento: METRO QUADRADO

Modalidade da Compra: Pregão

Forma de Compra: SISRP

Marca: AMBIENTE

Data do Resultado: 21/01/2021

DADOS DO FORNECEDOR

Nome do Fornecedor: STARFLEX COMERCIO DE MOVEIS EQUIPAMENTOS E SERVICOS LTDA

CNPJ/CPF: 10966236000130

Porte do Fornecedor: Pequena Empresa

DADOS DO ÓRGÃO

Número da UASG: 925989 - DEFENSORIA PÚBLICA /PA

Órgão: ESTADO DO PARA

Órgão Superior: REPUBLICA FEDERATIVA DO BRASIL

Este site usa cookies para garantir que você obtenha a melhor experiência em nosso site. [Saiba mais](#)

Permitir



1.2 x 1.3

GetNinjas > Reformas e Reparos > Marido de aluguel >

Quanto custa Instalação de persianas e cortinas?

Custo médio é de R\$ 80

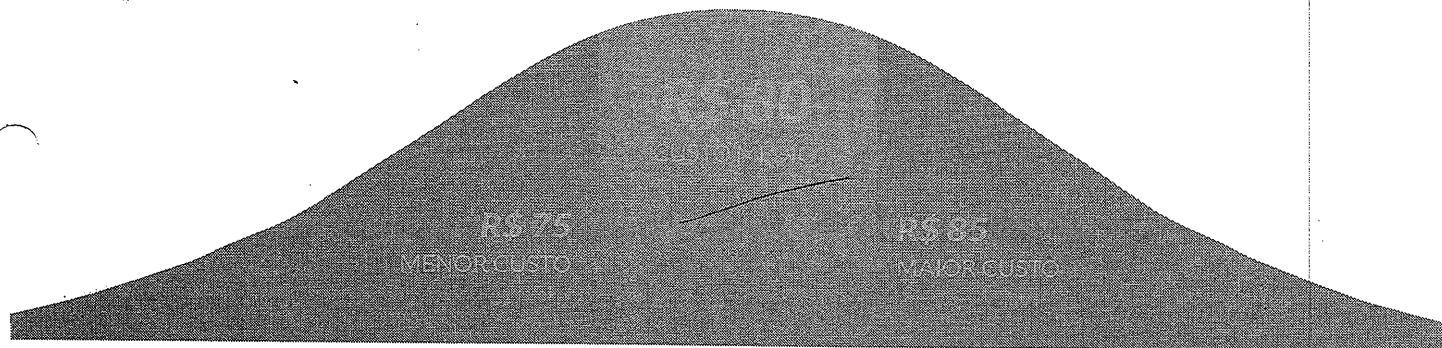

Você encontrará orçamentos entre R\$ 75 e R\$ 85, com preço médio de R\$ 80.
O preço varia de acordo com a sua região e o tipo de serviço.

[SOLICITAR ORÇAMENTO](#)

Análise de Preço

Como é feita instalação de persianas e cortinas?

São vários os fatores que tornam a instalação de cortinas e persianas algo um tanto quanto complicado. Altura ideal, furos na parede, manuseio dos produtos e vários outros itens importantes para um bom resultado final na decoração residencial, ou de escritório, entram para essa lista. Apesar disso, você não precisa se preocupar tanto com essa dificuldade ou abrir mão de ter persianas e cortinas em seu espaço, pois a instalação delas é algo bem acessível quando se contrata um profissional como marido de aluguel. Mas atenção: tenha sempre em mente que o preço varia com a quantidade de janelas que você deseja instalar cortinas ou persianas.

INTERESSADO : Gabinete SMS

ASSUNTO : Aquisição

DESPACHO N° 209/2021 – Encaminhem-se os autos ao Gabinete para análise da Estimativa de Preços de Mercado realizada, devendo ser emitida **MANIFESTAÇÃO** acerca do atendimento aos requisitos técnicos nas propostas apresentadas.

Informamos que utilizamos para Pesquisa / Estimativa de Preços de Mercado valores obtidos através de: **Pesquisa realizada na Plataforma Banco de Preços (PREÇOS OFICIAIS) e sites especializados na INTERNET.**

Solicitamos a **MÁXIMA URGÊNCIA** no envio do Parecer para a continuidade dos autos.

Gerência de Compras da Secretaria Municipal de Saúde de Goiânia, ao 13 (treze) do mês de julho de 2.021.

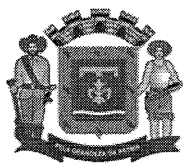

Secretaria Municipal de Saúde
Gerência de Compras
Pedro Guilherme G. de Moraes
Gerente - Decreto nº 3176/2021



Interessado : Gabinete SMS
Assunto : Aquisição
Protocolo nº : 2021/00000/ 030054

Despacho nº 2457/2021/GS – Em atenção a solicitação da Gerência de Compras, conforme Despacho nº 209/2021, segue parecer técnico acerca das propostas apresentadas.

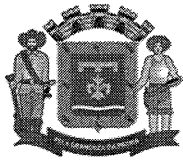
| ITEM | DESCRIÇÃO / ESPECIFICAÇÃO | PARECER TÉCNICO |
|------|--|--|
| 1 | CADEIRA GIRATÓRIA EM TELA COM APOIO DE CABEÇA | <p>O produto proposto pela empresa MARELLI, ATENDE AO SOLICITADO.</p> <p>O produto proposto pela empresa AMERICANAS, ATENDE AO SOLICITADO.</p> <p>O produto proposto pela empresa PÃO DE AÇUCAR, NÃO ATENDE AO SOLICITADO – AS ESPECIFICAÇÕES TÉCNICAS NÃO ATENDEM AO TERMO DE REFERÊNCIA NO QUE DIZ RESPEITO AO MATERIAL DE FABRICAÇÃO.</p> <p>O produto proposto pela empresa DAFITI, ATENDE AO SOLICITADO.</p> <p>O produto constante da homologação do órgão TRIBUNAL REGIONAL ELEITORAL NA BAHIA, NÃO ATENDE AO SOLICITADO – AS ESPECIFICAÇÕES TÉCNICAS NÃO ATENDEM AO TERMO DE REFERÊNCIA NO QUE DIZ RESPEITO AO MATERIAL DE FABRICAÇÃO.</p> <p>O produto constante da homologação do órgão MINISTÉRIO DA DEFESA / COMANDO DO EXÉRCITO, NÃO ATENDE AO SOLICITADO – AS ESPECIFICAÇÕES TÉCNICAS NÃO ATENDEM AO TERMO DE REFERÊNCIA NO QUE DIZ RESPEITO AO MATERIAL DE FABRICAÇÃO.</p> <p>O produto constante da homologação do órgão MINISTÉRIO DA JUSTIÇA, ATENDE AO SOLICITADO.</p> |
| 2 | PERSIANA HORIZONTAL EM LÂMINAS DE ALUMÍNIO (LxA - 0,80m X 2,20m) | <p>O produto proposto pela empresa DECORECUBRA, ATENDE AO SOLICITADO.</p> <p>O produto proposto pela empresa PÃO DE AÇUCAR, ATENDE AO SOLICITADO.</p> <p>O produto constante da homologação do órgão DEFENSORIA PÚBLICA DO ESTADO DO PARÁ, ATENDE AO SOLICITADO.</p> <p>O produto constante da homologação do órgão COMANDO DA AERONÁUTICA, ATENDE AO SOLICITADO.</p> <p>O produto constante da homologação do órgão DEFENSORIA PÚBLICA DO ESTADO DO ESPIRITO SANTO, ATENDE AO SOLICITADO.</p> |



| | | |
|---|--|---|
| | | <p>O produto constante da homologação do órgão MINISTÉRIO DA EDUCAÇÃO, ATENDE AO SOLICITADO.</p> <p>O produto constante da homologação do órgão COMANDO DO EXÉRCITO, ATENDE AO SOLICITADO.</p> |
| 3 | PERSIANA HORIZONTAL EM LÂMINAS DE ALUMÍNIO (LxA – 1,20m X 2,20m) | <p>O produto proposto pela empresa LEROY MERLIN, ATENDE AO SOLICITADO.</p> <p>O produto proposto pela empresa AMERICANAS, NÃO ATENDE AO SOLICITADO – AS ESPECIFICAÇÕES TÉCNICAS NÃO ATENDEM AO TERMO DE REFERÊNCIA NO QUE DIZ RESPEITO À METRAGEM.</p> |
| 4 | FECHADURA DIGITAL DE SOBREPOR COM BIOMETRIA | <p>O produto proposto pela empresa LEROY MERLIN, NÃO ATENDE AO SOLICITADO – AS ESPECIFICAÇÕES TÉCNICAS SÃO DIVERSAS DA CONSTANTE NO TERMO DE REFERÊNCIA.</p> <p>O produto proposto pela empresa KABUM, NÃO ATENDE AO SOLICITADO – AS ESPECIFICAÇÕES TÉCNICAS SÃO DIVERSAS DA CONSTANTE NO TERMO DE REFERÊNCIA.</p> <p>O produto constante da homologação do órgão GOVERNO DO ESTADO DE RONDÔNIA, ATENDE AO SOLICITADO.</p> <p>O produto constante da homologação do órgão GOVERNO DO ESTADO DE RONDÔNIA, NÃO ATENDE AO SOLICITADO – AS ESPECIFICAÇÕES TÉCNICAS SÃO DIVERSAS DA CONSTANTE NO TERMO DE REFERÊNCIA.</p> <p>O produto constante da homologação do órgão CONSELHO REGIONAL DE MEDICINA DO ESTADO DE SANTA CATARINA, NÃO ATENDE AO SOLICITADO – AS ESPECIFICAÇÕES TÉCNICAS NÃO ATENDEM AO TERMO DE REFERÊNCIA NO QUE DIZ RESPEITO À QUANTIDADE DE IMPRESSÕES DIGITAIS RECONHECIDAS.</p> <p>O produto constante da homologação do órgão MINISTÉRIO DA DEFESA / COMANDO DA MARINHA, NÃO ATENDE AO SOLICITADO – AS ESPECIFICAÇÕES TÉCNICAS NÃO ATENDEM AO TERMO DE REFERÊNCIA NO QUE DIZ RESPEITO À QUANTIDADE DE IMPRESSÕES DIGITAIS RECONHECIDAS.</p> <p>O produto constante da homologação do órgão GOVERNO DO ESTADO DE RONDÔNIA, ATENDE AO SOLICITADO.</p> |

SECRETARIA MUNICIPAL DE SAÚDE, aos 13 dias do mês de julho de 2021.

Deborah Costa Silva
mat. 909777-01



**PREFEITURA
DE GOIÂNIA**

Secretaria Municipal de Saúde

Memorando nº 70/2021/GS
Protocolo nº 2021/00000/ 030033

Resol.

Goiânia, 08 de julho de 2021

Do: Gabinete do Secretário

Para: Gerência de Suprimentos e Planejamento da Rede

Serve o presente expediente para providências quanto a autuação de processo de aquisição dos bens permanentes descritos no Termo de Referência anexo, para atender os interesses desta Secretaria, conforme justificativa devidamente apresentada no aludido Termo. Cabe salientar que os itens 2, 3 e 4 deverão ser fornecidos mediante instalação nos locais indicados no Termo de Referência.

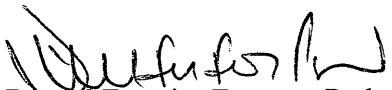
Durval Ferreira Fonseca Pedroso
Secretário Municipal de Saúde

Encontre aqui as melhores ofertas

Use sua localização para ver a disponibilidade

< Persianas

P. Hoje



143

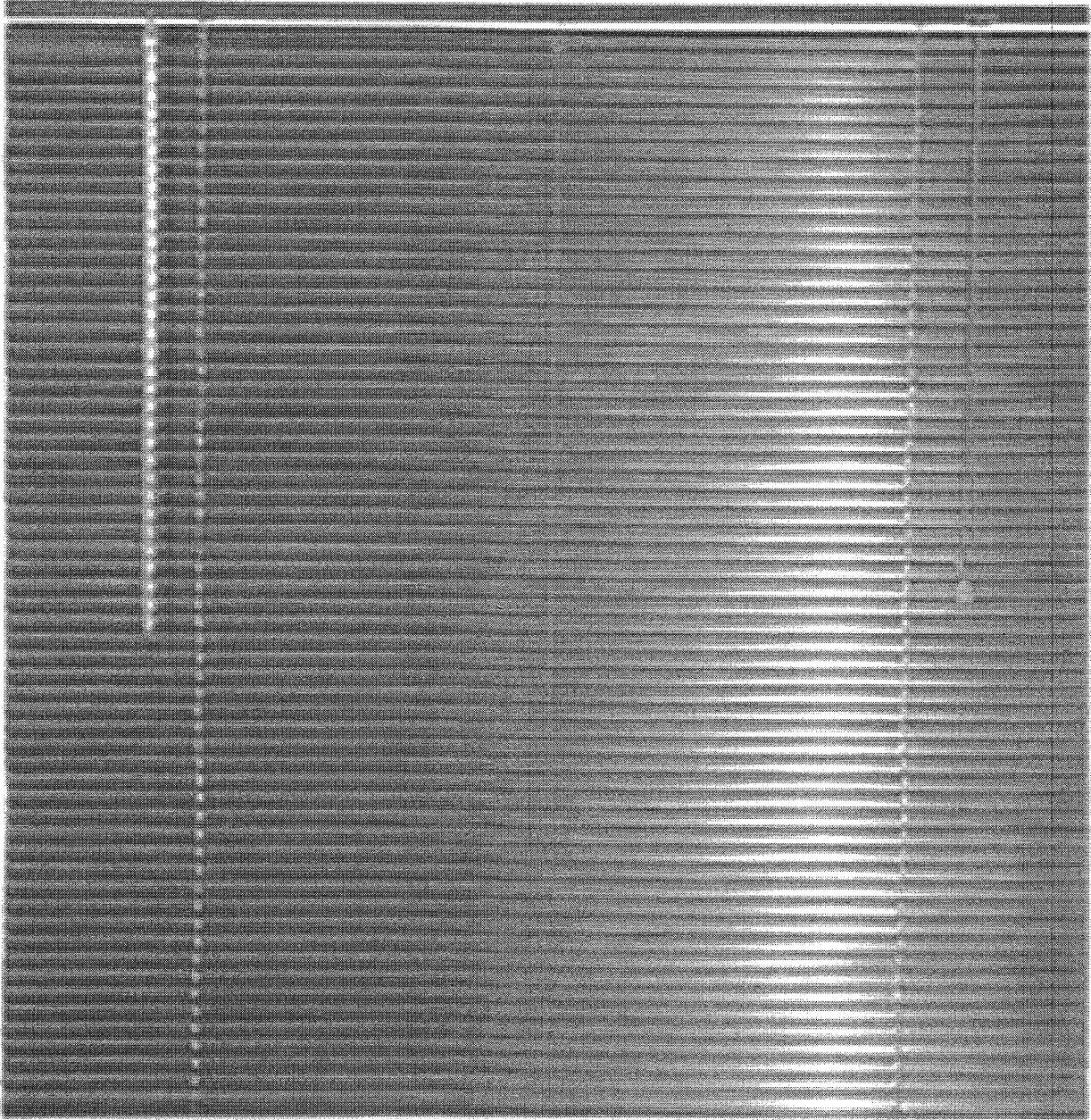

Persiana Horizontal em Alumínio 25MM 1,20L X 2,20A - Cor: Cinza Metálica
(Cód. Item 10391530)

R\$ 189,90 - $\text{R\$ } 80,00 = \text{R\$ } 269,90$
ou até 7x de R\$27,13 sem juros ver parcelamento

R\$ 189,90
à vista no Cartão Extra ou 7x de R\$ 27,13 sem juros. Peça já o seu

Descrição do produto

AVISO

Montagens, desmontagens e instalações são responsabilidades do cliente. Estes serviços não estão incluídos no valor do produto e, da responsabilidade do cliente conferir as dimensões do produto no momento da compra e o estado do mesmo no ato de recebimento, caso sejam constatados danos causados durante o transporte, o cliente deve informar a transportadora no ato de recebimento.
Certifique-se também de que ele passará por elevadores, portas, escadas e corredores.

Descrição

PERSIANAS HORIZONTAIS EM ALUMÍNIO 25MM, possuem controle de luminosidade, em alta relação de clareza, são de fácil limpeza e instalação.

São duráveis, suportam a incidência do calor solar além de refletir as ondas de calor, deixando o ambiente mais fresco.

Disponível em diversas cores e medidas.

Acompanham suportes de instalação, buchas e parafusos.

Informação do Produto

Marca: EverBlinds
Tipo de persiana: Persiana horizontal
Material: Alumínio
Aplicação: Residencial / Comercial

Recomendações de

Uso

Controle a luminosidade girando a haste para esquerda ou direita. Recolha sua persiana puxando o cordão, direcionando para a direita sua persiana ficará travada na altura desejada, direcionando o cordão para a direita destrave sua persiana.

Dimensões

Aproximadas do produto (cm) - LxAXP: 120x220x3

Peso líquido aproximado do produto (gramas): 1000

Garantia do produto: 3 meses

Fornecedor: CEFIRO

SAC: atendimento@everblinds.com.br

Sua embalagem contém: 01 persiana

Suportes de instalação para teto ou parede.

Buchas e Parafusos para instalação em alvenaria

[Comprar](#)

Vendido e entregue por Decore & Cubra

Calcule o frete e prazo de entrega

[📍 Usar minha localização](#)[📍 Rua Uberlândia, Setor dos Afonsos - Aparecida de Goiânia - GO](#)[Detalhes do produto](#) ➤

Produtos Patrocinados

Notebook Asus Core i7-1165G7 8GB 256GB SSD Placa de Vídeo 2G...**R\$ 5.899,00**

12x de R\$ 491,58

Notebook Gamer Asus NVIDIA GeForce GTX 1050 AMD Ryzen 5 8GB ...**R\$ 5.599,00**

12x de R\$ 466,58

Limpador Cif Ultra Rápido Desengordurante Gatilho 500 ml - 1...**R\$ 114,09**

3x de R\$ 38,03

[Ver mais produtos](#)

Este site usa cookies para garantir que você obtenha a melhor experiência em nosso site. [Saiba mais](#)

Permitir



R\$ 21.43

GetNinjas › Reformas e Reparos › Marido de aluguel ›

Quanto custa Instalação de persianas e cortinas?

Custo médio é de R\$ 80

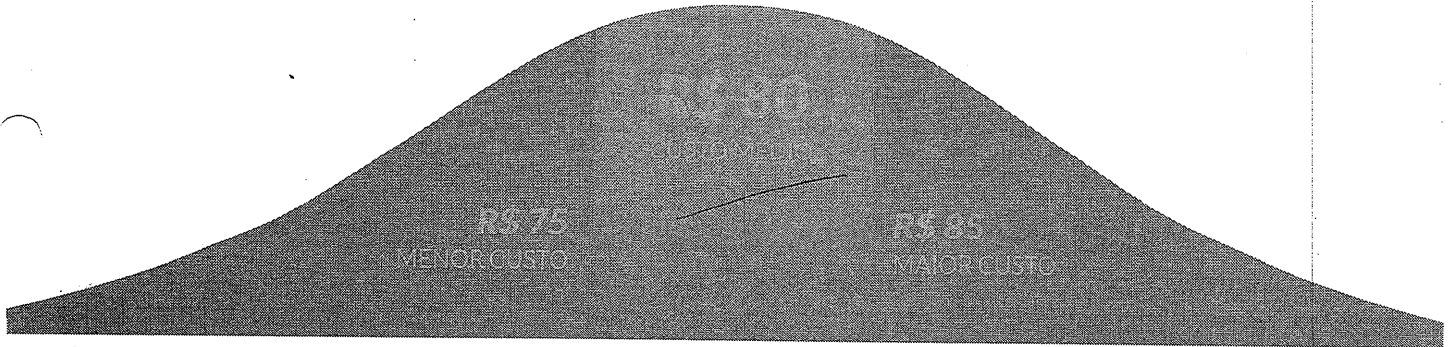

Você encontrará orçamentos entre R\$ 75 e R\$ 85, com preço médio de R\$ 80. O preço varia de acordo com a sua região e o tipo de serviço.

[SOLICITAR ORÇAMENTO](#)

Análise de Preço

Como é feita instalação de persianas e cortinas?

São vários os fatores que tornam a instalação de cortinas e persianas algo um tanto quanto complicado. Altura ideal, furos na parede, manuseio dos produtos e vários outros itens importantes para um bom resultado final na decoração residencial, ou de escritório, entram para essa lista. Apesar disso, você não precisa se preocupar tanto com essa dificuldade ou abrir mão de ter persianas e cortinas em seu espaço, pois a instalação delas é algo bem acessível quando se contrata um profissional como marido de aluguel. Mas atenção: tenha sempre em mente que o preço varia com a quantidade de janelas que você deseja instalar cortinas ou persianas.

Éramos Pontofrio. Agora, somos Ponto. [Descobrir](#)

Ponto.com.br > Casa e Construção > Segurança da Casa > Alarmes, Sensores e Fechaduras

★★★★★ (0 avaliações)

Vendido e entregue por [MagazineSete.com](#)

Fechadura Digital de Sobrepor com Biometria FR220

(Cód. Item 1502313998) Outros produtos Intelbras

R\$ 1.999,99
ou até 10x de R\$200,00 sem juros ver parcelamento

R\$ 1.999,99
à vista no Cartão Ponto ou 10x de R\$ 200,00 sem juros. Peça já o seu

Comprar

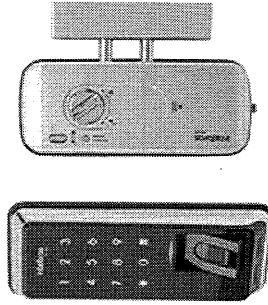

Calcule o frete e prazo de entrega

Descrição do produto

A FR 220 é uma fechadura digital de sobrepor com biometria, ideal para casas, apartamentos e escritórios. Possui como métodos de identificação biometria e senha numérica em teclado touch screen. Sua instalação é simples e a alimentação é feita por 4 pilhas AA.

Abre com senha ou Biometria Digital, Teclado Touch Screen e Fechadura Sobrepor

Abertura por biometria ou senha numérica:

Suas chaves estão na ponta dos dedos. A FR 220 pode ser aberta com senha numérica pelo teclado (até 4 senhas) ou através de biometria em leitor capacitivo de alta precisão (até 100 impressões digitais diferentes).

Baixo consumo de bateria:

Descrição do produto

A FR 220 é uma fechadura digital de sobrepor com biometria, ideal para casas, apartamentos e escritórios. Possui como métodos de identificação biometria e senha numérica em teclado touch screen. Sua instalação é simples e a alimentação é feita por 4 pilhas AA.

Abre com senha ou Biometria Digital, Teclado Touch Screen e Fechadura Sobrepor

Abertura por biometria ou senha numérica:

Suas chaves estão na ponta dos dedos. A FR 220 pode ser aberta com senha numérica pelo teclado (até 4 senhas) ou através de biometria em leitor capacitivo de alta precisão (até 100 impressões digitais diferentes).

Baixo consumo de bateria:

A FR 220 é alimentada por 4 pilhas alcalinas AA, com autonomia de 1 ano, considerando uma média de 10 acessos diários. Além disso, ela oferece sinalização de pilha fraca com uma semana de antecedência.

Fácil instalação

Modelo de sobrepor, adaptável a diversos tipos de portas (25 a 50 mm de espessura).

Bateria de emergência

Se as pilhas acabarem, basta conectar uma bateria de 9 V, digitar a senha ou utilizar a biometria cadastrada, e destrancar a porta.

Conteúdo da embalagem e dimensões e peso:

- 1 unidade interna
- 1 unidade externa
- 1 batente
- 4 pilhas alcalinas AA
- 1 kit instalação
- 1 gabarito de furação
- 1 folha teste
- 9 calços para suporte das trancas
- 1 guia do usuário

Frente: Altura 16,3 cm, Largura 6,8 cm, Comprimento 2,0 cm.

Verso: Altura 17,15 cm, Largura 7,28 cm, Comprimento 3,8 cm.

Contato Marca pendente

P. Rio Negro
It. 3

O que você procura?

**Deixar sobras iguais nas laterais da persiana.
Lembre-se que o comprimento da persiana é regulável,
podendo ser travada na altura desejada.**

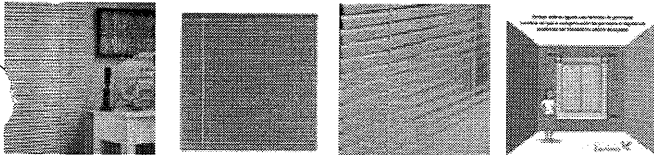

Persiana Horizontal Alumínio 25MM Cinza Metálica - 1,20L x 2,20A

Cód:6071

De: R\$ 229,90

A Partir De:

R\$ 219,90 / ⊕ R\$ 80,00 = R\$ 299,90

inst.

R\$208,91 no boleto

Nós utilizamos cookies para melhorar sua experiência e fornecer anúncios personalizados. Ao continuar, entendemos que você está ciente e de acordo com nossa Política de Privacidade e liberaremos a compra na loja. Li e aceito a [Política de Privacidade](#).

ACEITAR E FEZ





80L X 2,20A

1,00L X 2,20A

1,20L X 2,20A

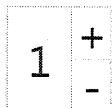

COMPRAR

Calcular o Frete

Calcular

Condições de Parcelamento

Descrição Especificações

As Persianas Horizontais em Alumínio 25mm possuem controle de luminosidade, tem alta retenção de luminosidade são de fácil instalação e manutenção.

São duráveis, suportam a incidência do calor solar além de refletir as ondas de calor, deixando o ambiente mais fresco.

As persianas em Alumínio proporcionam maior conforto ao seu ambiente!

Quem viu, visitou também

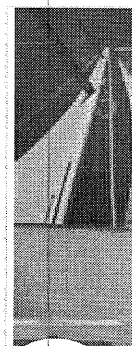
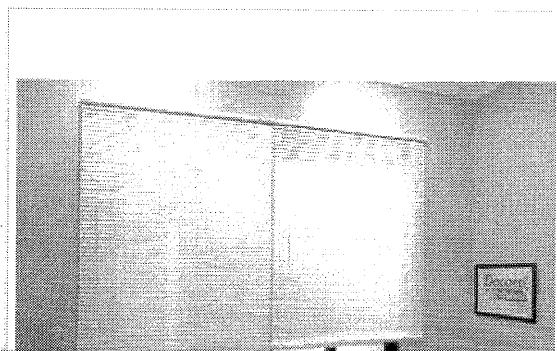

Nós utilizamos cookies para melhorar sua experiência e fornecer anúncios personalizados. Ao continuar, entendemos que você está ciente e de acordo com nossa [Política de Privacidade](#) e liberaremos a compra na loja. Li e aceito a [Política de Privacidade](#).

ACEITAR E FECHAR



Este site usa cookies para garantir que você obtenha a melhor experiência em nosso site. [Saiba mais](#)

Permitir



H.3

GetNinjas > Reformas e Reparos > Marido de aluguel >

Quanto custa Instalação de persianas e cortinas?

Custo médio é de R\$ 80

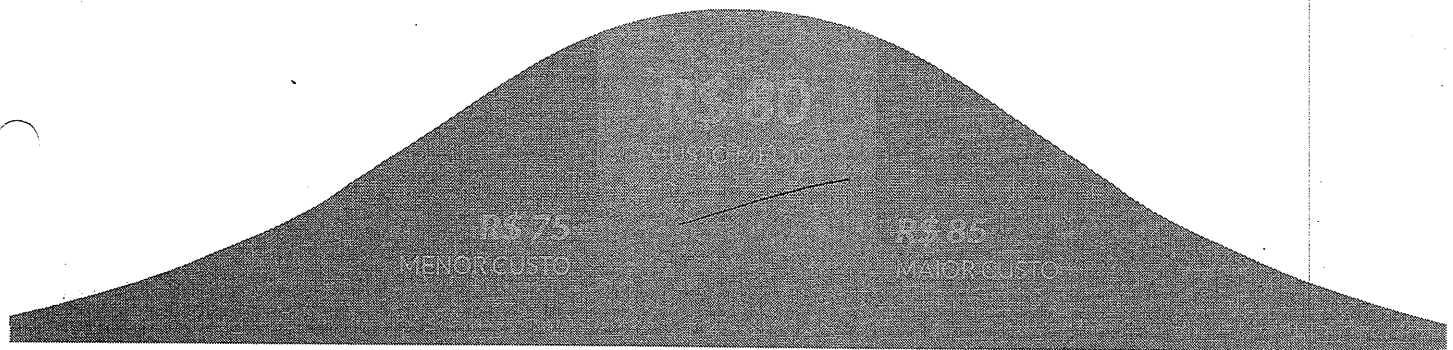

Você encontrará orçamentos entre R\$ 75 e R\$ 85, com preço médio de R\$ 80. O preço varia de acordo com a sua região e o tipo de serviço.

[SOLICITAR ORÇAMENTO](#)

Análise de Preço

Como é feita instalação de persianas e cortinas?

São vários os fatores que tornam a instalação de cortinas e persianas algo um tanto quanto complicado. Altura ideal, furos na parede, manuseio dos produtos e vários outros itens importantes para um bom resultado final na decoração residencial, ou de escritório, entram para essa lista. Apesar disso, você não precisa se preocupar tanto com essa dificuldade ou abrir mão de ter persianas e cortinas em seu espaço, pois a instalação delas é algo bem acessível quando se contrata um profissional como marido de aluguel. Mas atenção: tenha sempre em mente que o preço varia com a quantidade de janelas que você deseja instalar cortinas ou persianas.

ESUDESTE *

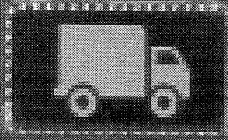

*Válido para produtos selecionados
Confira o Regulamento.



34.50

O que você procura?



Casa E Segurança

Fechaduras Digitais

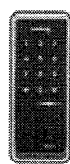

Fechadura Digital Sobrepor com Biometria FR 220

Intelbras - Preto

(Cód. 49723.8.0)

Preto

Vendido e entregue por Gazin Feira de Santana

~~De R\$ 2.228,24 por~~**R\$ 1.894,00**em 12x de **R\$ 157,83** sem jurosou **R\$ 1.799,30** à vista no boleto**COMPRAR**

Formas de pagamento: Em até 12 vezes sem juros no cartão de crédito ou 5% de desconto à vista no boleto.



Calcular frete e prazo

Digite aqui o seu CEP

OK

Não sei meu CEP

Informações do Produto

| | |
|---------------------------|-------------------------------|
| Marca | Intelbras |
| Modelo | FR 220 |
| Tipo | Fechadura digital de sobrepor |
| Possui maçaneta | Não |
| Espessura da porta | 25 a 50 mm |
| Tipo de abertura | Senha e biometria |
| Tipo de teclado | Touch screen |

| | |
|--|---|
| Visor | Não |
| Sensor de porta fechada | Sim |
| Alarme para limite máximo de tentativas | Sim |
| Alarme de alta temperatura do ambiente | Sim |
| Capacidade máxima de senhas | 4 senhas |
| Quantidade de dígitos | 4 a 12 dígitos |
| Capacidade máxima de tags | 100 |
| Tipo de chaveiro de proximidade | Mifare ISO/IEC 14443A |
| Alimentação | Pilhas |
| Tipo de pilha | 4 pilhas AA |
| Material | Alumínio, zinco e ABS |
| Altura | Interna: 17,15 cm Externa: 16,3 cm |
| Largura | Interna: 7,28 cm Externa: 6,8 cm |
| Profundidade | Interna: 3,8 cm Externa: 2,0 cm |
| Peso | 1,5 kg |
| Código de barras | 7896637680141 |
| Manual de instruções | Download |
| Garantia | 01 ano (3 meses de garantia legal e mais 9 meses de garantia especial concedida pelo fabricante). |
| Conteúdo da embalagem | 01 fechadura, 02 pilhas e manual de instruções. |

Ocultar Ficha Técnica

It. 3

P. Rio de Janeiro

It. 3

madeiramadeira

Decoração | Persianas | 2252756

SALDÃO móveis prorrogado

As melhores ofertas do bôom em!

47:58:44

Departamentos: Por Ambiente Móveis Frete Grátis SP Ofertas da Hora Lançamentos Central de Dígitos Loja Física

Telefones 0800 080 0088

Compre pelo WhatsApp

Busque aqui tudo para sua casa...

Persiana Horizontal PVC Bege It. x

madeiramadeira.com.br/persiana-horizontal-pvc-bege-largura-120-x-220-cm-altura-25mm-cortina-1-20-x-2-20-m-2252756.html

Persiana Horizontal PVC Bege (Largura 120 x 220 cm Altura) 25mm - cortina, 1,20 x 2,20 m

Vendido e entregue por Mais Barato Sempre

PRODUTO ESGOTADO

★★★★★ Ver avaliações | ID 2252756

R\$ 179,99 ↓ 15%

R\$ 151,29

Disponível também em outras lojas parceiras

Vendido e entregue por:

O mais barato sempre R\$ 151,29

O mais barato center R\$ 259,99

Avise-me quando este produto voltar

Nome:

E-Mail:

WhatsApp

BR (+55) (00) XXXXX-XXXX

As melhores ofertas direto no seu celular:

Assine notificações via WhatsApp

Podemos Ajudar?

Informações adicionais: Como comprar persiana

WhatsApp

Assine notificações via WhatsApp

Chat

Informações do produto Avaliações Perguntas e Respostas

16

24°C Isolado

12:01

20/07/2021

Digite aqui para pesquisar

R\$ 8000 = R\$ 231,29

inst

Informações do produto | Avaliações | Perguntas e Respostas

Descrição

Persiana Horizontal PVC Bege (Largura 120 x 220 cm Altura) 25mm - cortina 1,20 x 2,20 m

- Persiana Horizontal com lâminas de PVC 25mm de largura

- Cor: Bege

- Tamanho: 120cm Largura x 220cm Altura

*Medidas sem considerar a barra superior

As persianas são cortinas modernas e versáteis, confeccionadas em material sintético de fácil limpeza e manutenção.

Acumulam menos poeira do que as cortinas de tecido e podem ser limpas de maneira rápida com um aspirador de pó ou espanador.

O modelo horizontal é simples de instalar e possibilita o controle da luminosidade por meio do basculamento de suas lâminas.

Possui 2 regulagens manuais, 1 basião (lado esquerdo) que aumenta ou diminui a entrada de luz e 1 cordão (lado direito) que sobe e desce a persiana.

Se trata de uma opção mais higiênica e prática para proteger janelas, portas, móveis e aparelhos eletrônicos da luz solar.

além de permitir a circulação do ar para manter o ambiente fresco, agradável e com muito estilo.

Dá praticidade, elegância e privacidade para ambientes internos residenciais ou comerciais.

por isso pode ser usada tanto nas janelas como nas portas.

- Garantia: 03 meses para defeito de fabricação fornecido pela loja revendedora.

Podemos Ajudar?



Este site usa cookies para garantir que você obtenha a melhor experiência em nosso site. [Saiba mais](#)

Permitir



4.3

GetNinjas › Reformas e Reparos › Marido de aluguel ›

Quanto custa Instalação de persianas e cortinas?

Custo médio é de R\$ 80

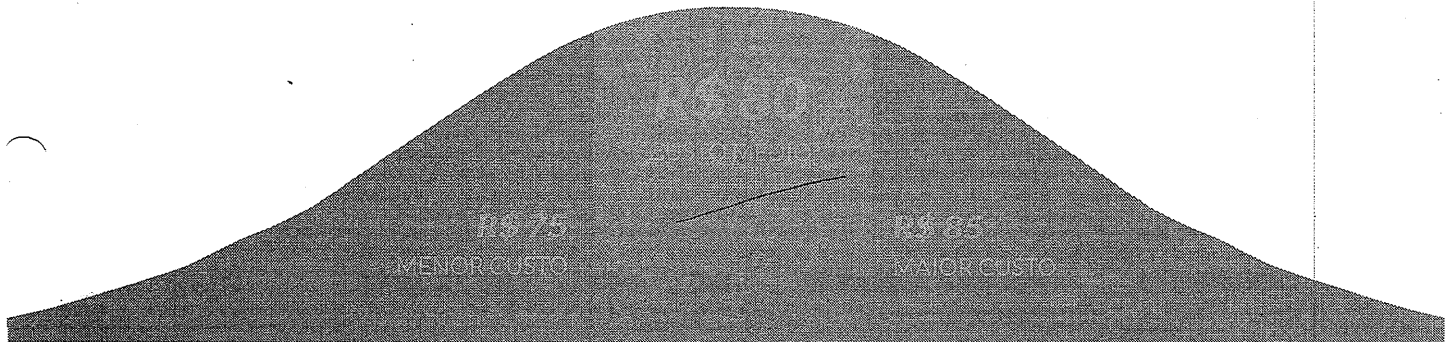

Você encontrará orçamentos entre R\$ 75 e R\$ 85, com preço médio de R\$ 80. O preço varia de acordo com a sua região e o tipo de serviço.

[SOLICITAR ORÇAMENTO](#)

Análise de Preço

Como é feita instalação de persianas e cortinas?

São vários os fatores que tornam a instalação de cortinas e persianas algo um tanto quanto complicado. Altura ideal, furos na parede, manuseio dos produtos e vários outros itens importantes para um bom resultado final na decoração residencial, ou de escritório, entram para essa lista. Apesar disso, você não precisa se preocupar tanto com essa dificuldade ou abrir mão de ter persianas e cortinas em seu espaço, pois a instalação delas é algo bem acessível quando se contrata um profissional como marido de aluguel. Mas atenção: tenha sempre em mente que o preço varia com a quantidade de janelas que você deseja instalar cortinas ou persianas.



O que você está procurando?

Handwritten text: J.9

Home / Segurança eletrônica / Fechaduras digitais

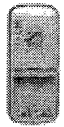
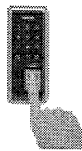
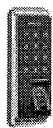

< tilhar

Fechadura Digital Intelbras FR220

FRETE GRÁTIS

Código do produto: 4527002

Por: **R\$ 1.739,90**

5x de R\$ 347,98 sem juros

Calcular frete:
Não sei meu cep

Digite seu CEP



Compra 100% segura

Descrição

ADICIONAR AO CARRINHO

A Fechadura Digital FR 220 é utilizada para controle de acesso de casas, apartamentos, escritórios e ambientes comerciais. Seus métodos de identificação incluem biometria de alta tecnologia e senha numérica. Aplicada em portas de madeira, sua instalação é muito simples e a alimentação é feita por 4 pilhas AA que acompanham o produto.



Aposente suas chaves

FR 220 pode ser aberta com senha numérica pelo teclado (até 4 senhas) ou através de biometria (até 100 digitais diferentes).

ADICIONAR AO CARRINHO

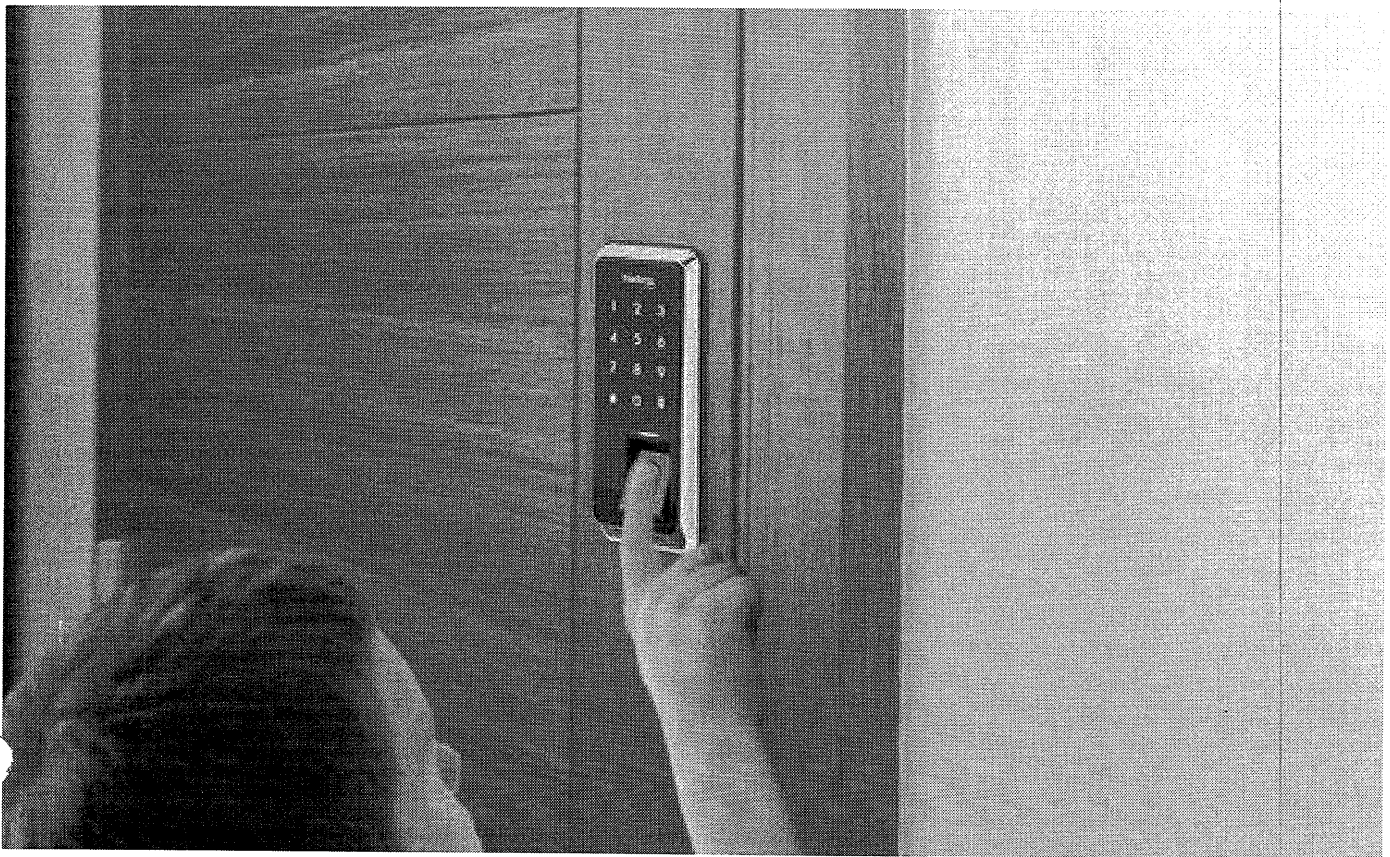

Senha protegida e Não perturbe

A função Senha protegida fornece números para digitar depois da senha e a Não perturbe desabilita a abertura por fora



ADICIONAR AO CARRINHO

A fechadura emite um aviso sonoro de 1 minuto quando negadas 5 tentativas consecutivas de abertura ou se tentarem violar



Não tem certeza se trancou a porta?

A FR 220 possui sensor programável que realiza o travamento automático da porta assim que ela é fechada

Especificações técnicas

Características técnicas

- > Acesso por biometria e senha
- > Leitor biométrico capacitivo de alta precisão
- > Cadastro de até 100 biometrias
- > Cadastro de até 4 senhas
- > Para portas de madeira com espessura de 25 a 50mm
- > Fácil instalação: fechadura de sobrepor na porta
- > Travamento de porta com mecanismo de alta resistência
- > Teclado touch screen de 12 teclas
- > Sinalização de pilha fraca
- > Baixo consumo: autonomia de 1 ano com 10 acessos diários

ADICIONAR AO CARRINHO

| | |
|-----------------------------------|--|
| Garantia | 01 ano |
| Duração da bateria/pilha: | 01 ano |
| Modelo do produto | FR 220 |
| Cor | Preto |
| Quantidade pacote | 01 |
| Comprimento do produto | Interno 3,8 cm Externo 2 cm |
| Largura do produto | Interno 7,3 cm Externo 6,8 cm |
| Altura do produto | Interno 17,1 cm Externo 16,3 cm |
| Peso do produto | 1.490 |
| Tipo de baterias ou pilhas | Alcalina AA |
| Código de barras | 7896637680141 |
| Tipo de abertura | Biometria, Senha |
| Conteúdo da embalagem | 1 fechadura digital; 1 batente; parafusos de fixação; 4 pilhas alcalinas AA; 1 falsa testa; 1 sensor magnético; 6 calços para regulagem da fechadura; 3 calços para regulagem do batente; 1 manual do usuário; 1 gabarito |

Quem viu, viu também:

ADICIONAR AO CARRINHO

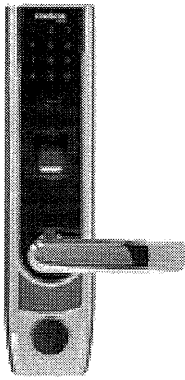

Fechadura digital Intelbras FR 500 lado direito

Fechadura Digital Intelbras FR 10

Fechadura Digital

4670500

4670010

4527

R\$ 3.164,90

R\$ 399,90

R\$ 2.8

5x de R\$ 632,98 sem juros

5x de R\$ 79,98 sem juros

5x de R\$ 576

Assistência
Técnica

Lixo
Eletrônico

Suporte
Técnico



Sobre Nós



Ajuda



Atendimento



Compra Segura

ADICIONAR AO CARRINHO



Rodovia BR 101, km 210, Área Industrial - São José - SC | CNPJ 82.901.000/0001-27



ADICIONAR AO CARRINHO



Seja bem-vindo(a), Faça login

o que você procura?



P. Inhumas
Meus Pedidos

RS 0,00

4.3

SHAGRILÁ

DOUBLE VISION

ROMANA

PAINEL

ROLÔ

CAIXA BOX

MADEIRA

HORIZONTAL

VERTICAL

OMBRELONE

POR AMBIENTES

POR COR

HOME / POR COR / BRANCO / PERSIANA HORIZONTAL ALUMÍNIO BRANCA COLEÇÃO 25MM COR 544

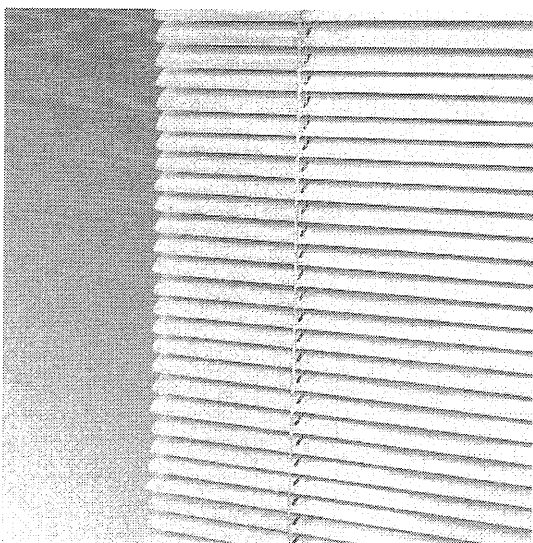

PERSIANA HORIZONTAL ALUMÍNIO BRANCA COLEÇÃO 25MM COR 544

Sku: HZA25LSBCLD-COR
Categoria: Branco, Per Cor, Horizontal

Seja o primeiro a avaliar!

1 LADO DO COMANDO

Modelo A - Lado Direito

Modelo B - Lado Esquerdo

2 DIGITE ABAIXO A LARGURA DA PERSIANA HORIZONTAL

Coloque a medida em metros. Ex: 1,50m. Atenção! É a medida de persiana, não da janela! (Verifique as dicas de medição nas informações do produto abaixo) LARGURA MÁXIMA: 2,40m

3 DIGITE A ALTURA DA PERSIANA HORIZONTAL

4

CALCULAR

2,64 VALOR TOTAL R\$ 366,96

⊕ R\$ 80,00
total 446,96

por R\$ 139,00 ^{o metro²}

à vista R\$ 132,05 economize 5% no Pix ou Depósito Bancário

R\$ 446,96

COMPRAR

Frete e Prazo

Simule o frete e o prazo de entrega estimados para sua região:

DESCRIÇÃO DO PRODUTO

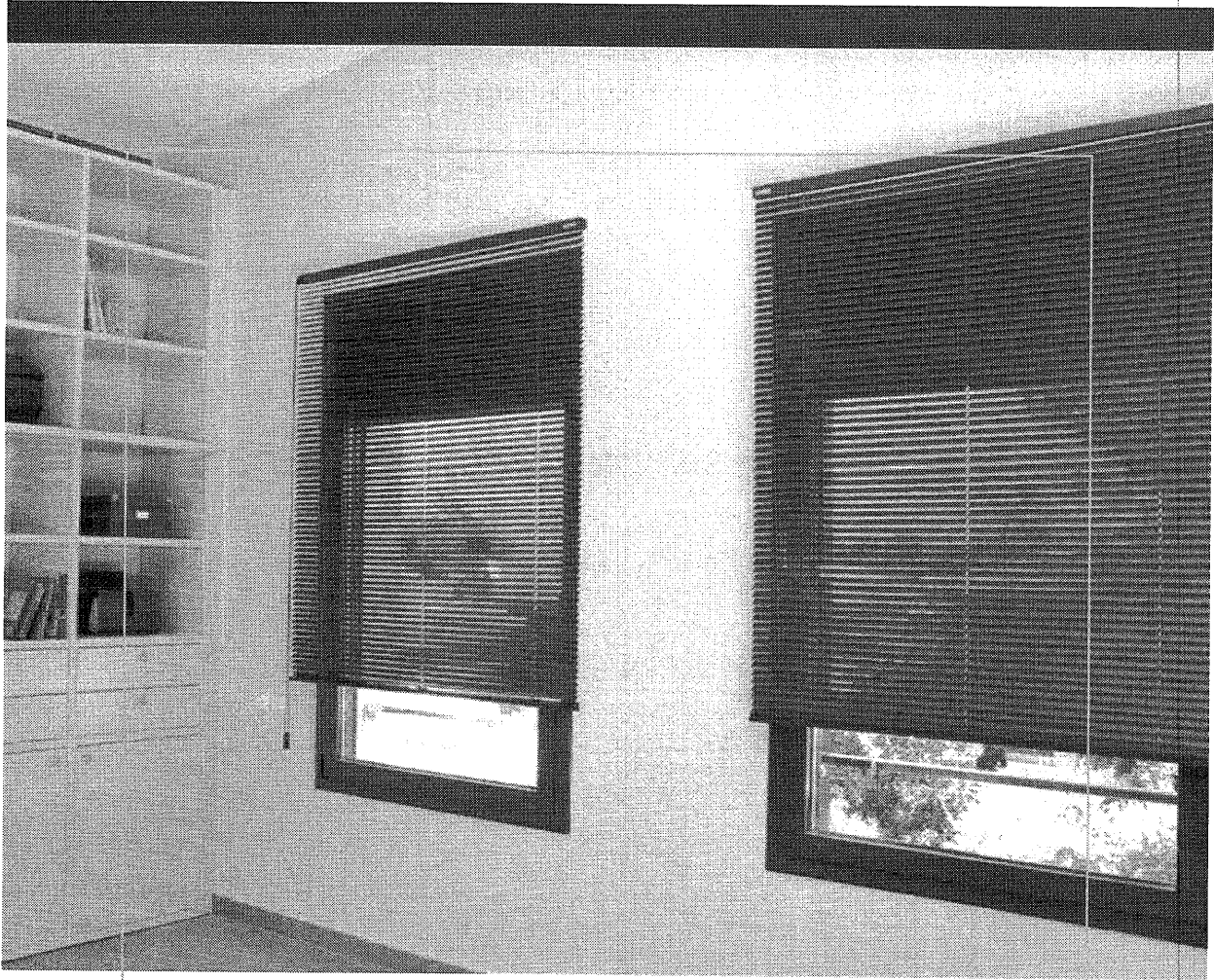

PERSIANET

Persiana Horizontal 25mm

Tire suas Dúvidas

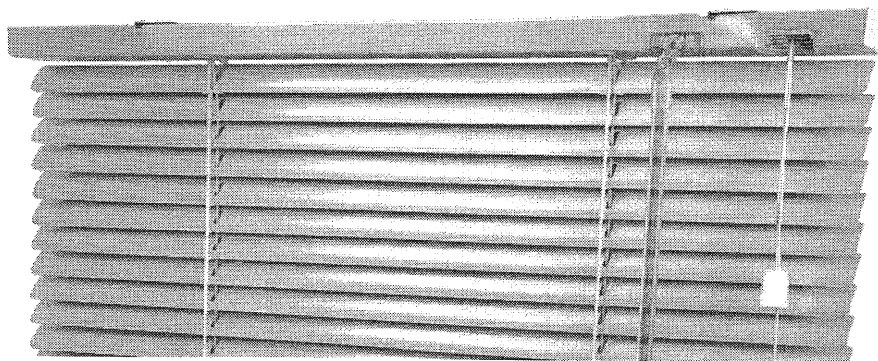

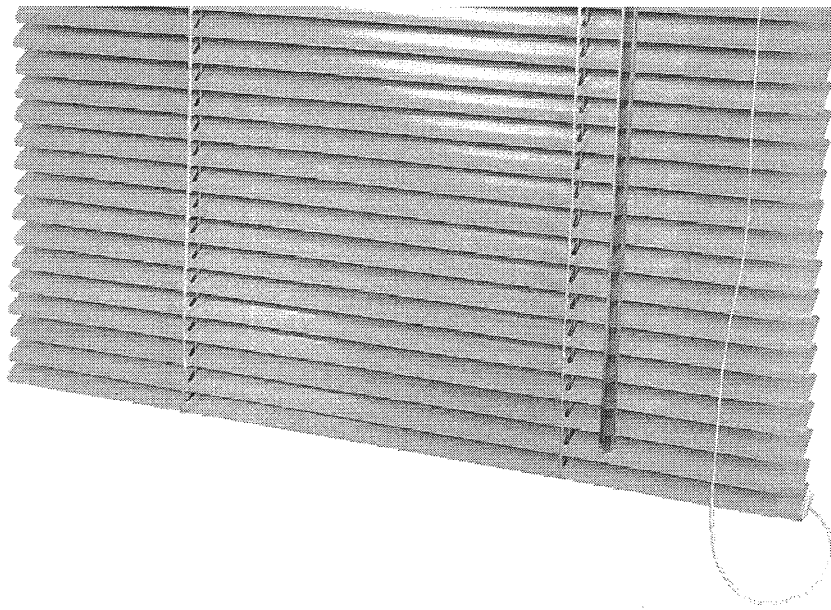

Persiana Horizontal de Alumínio 25mm



Funcional

A persiana horizontal é ideal para quem precisa de um produto **prático, funcional e simples** e quer deixar o ambiente mais bonito e elegante. O giro das lâminas permite a **privacidade total, parcial ou a visão completa da área externa** e também a entrada de ventilação. Este modelo 25mm (largura de cada lâmina) é a **versão clássica** da persiana de alumínio.

Tire suas Dúvidas

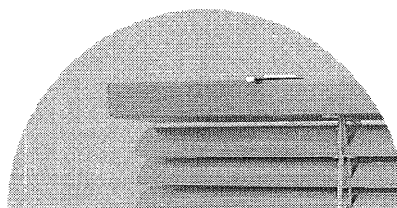

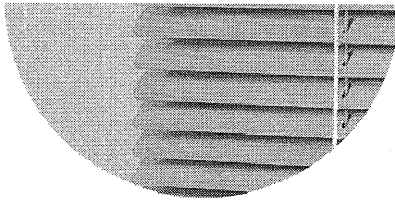

Trilho Superior

Trilho superior com pintura eletrostática que não enferruja, sendo na mesma cor das lâminas.

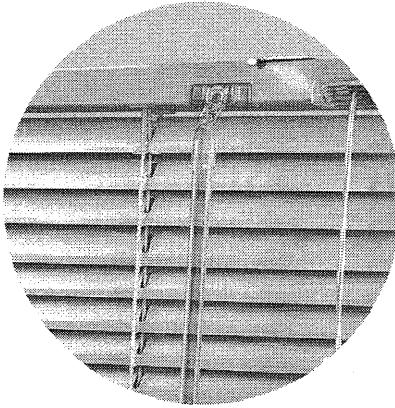

Giro das Lâminas

Haste de acrílico para o giro das lâminas.

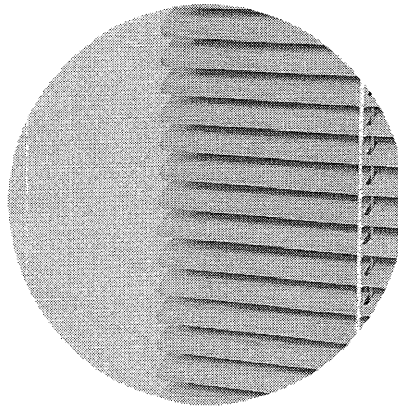

Lâminas

Lâminas de espessura 0,21mm que não amassam com facilidade.

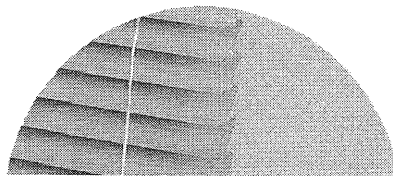

Tire suas Duvidas

Este site usa cookies para garantir que você obtenha a melhor experiência em nosso site. [Saiba mais](#)

Permitir



4.3

GetNinjas › Reformas e Reparos › Marido de aluguel ›

Quanto custa Instalação de persianas e cortinas?

Custo médio é de R\$ 80

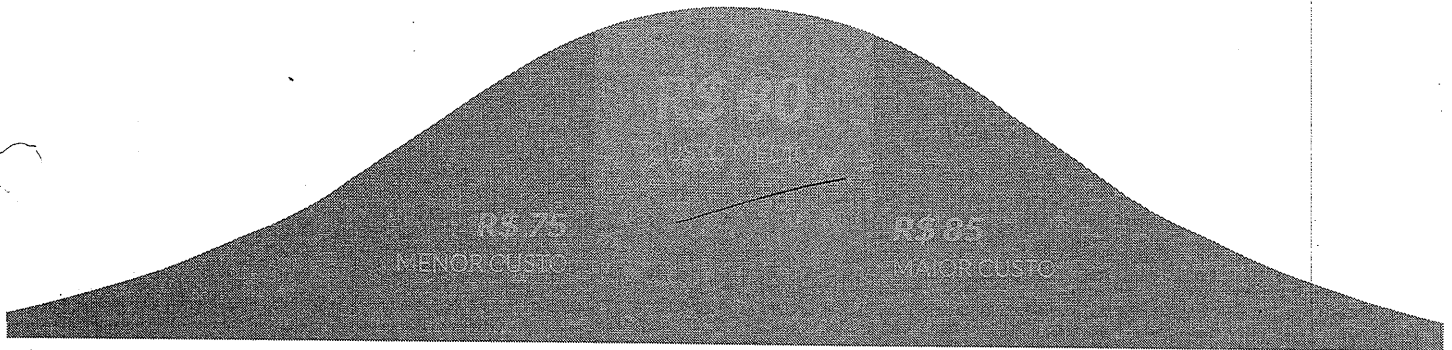

Você encontrará orçamentos entre R\$ 75 e R\$ 85, com preço médio de R\$ 80. O preço varia de acordo com a sua região e o tipo de serviço.

[SOLICITAR ORÇAMENTO](#)

Análise de Preço

Como é feita instalação de persianas e cortinas?

São vários os fatores que tornam a instalação de cortinas e persianas algo um tanto quanto complicado. Altura ideal, furos na parede, manuseio dos produtos e vários outros itens importantes para um bom resultado final na decoração residencial, ou de escritório, entram para essa lista. Apesar disso, você não precisa se preocupar tanto com essa dificuldade ou abrir mão de ter persianas e cortinas em seu espaço, pois a instalação delas é algo bem acessível quando se contrata um profissional como marido de aluguel. Mas atenção: tenha sempre em mente que o preço varia com a quantidade de janelas que você deseja instalar cortinas ou persianas.

PREFEITURA DE GOIANIA

FUNDO MUNICIPAL DE SAUDE

CENTRO CUSTO: FUNDO MUNICIPAL DE SAUDE

PEDIDO DE COMPRA : 420 / 2021

PROCESSO: 0 PROC.BEE: 43607

PAG.: 001

DATA: 19/07/2021

CADASTRO: 713511 KRUEMBERGHE DIVINO KIRK DA FON

| ITEM | CODIGO | ESPECIFICACAO | QTDE UN | VLU ESTIMADO | VLU ULT. ENTRADA |
|------|--------|--|----------|--------------|------------------|
| 1 | 683485 | POLTRONA GIRATORIA ESPALDAR ALTO COM BRACOS REGULAVEIS E REG ULAGENS DE ENCOSTO | 1,00 UN | 1.028,00 | 0,00 |
| 2 | 686000 | PERSIANA HORIZONTAL LAMINA ALUMINIO 2,20 X 0,80M | 24,00 UN | 223,00 | 0,00 |
| 3 | 686018 | PERSIANA HORIZONTAL LAMINA ALUMINIO 2,20 X 1,20M | 3,00 UN | 231,29 | 0,00 |
| 4 | 663794 | FECHADURA DIGITAL SENHA E BIOMETRIA | 3,00 UN | 1.274,00 | 0,00 |

VALOR TOTAL ESTIMADO (PELO MENOR PRECO): 10.895,87

TOTAL PELA ULTIMA ENTRADA : 0,00

JUSTIFICATIVA DO PEDIDO DE COMPRA:

AQUISIÇÃO DE MATERIAIS PERMANENTES, DE ACORDO COM AS ESPECIFICAÇÕES APRESENTADAS NO TERMO DE REFERÊNCIA, ENCAMINHADO ATRAVÉS DO MEMORANDO N.º 70/2021 DO GABINETE DO SECRETÁRIO MUNICIPAL DE SAÚDE DE GOIÂNIA.

DEPTO DE COMPRAS

DIRETOR (A) FINANCEIRO (A)

DIRETOR (A) PRESIDENTE

Secretaria Municipal de Saúde
SEDETEC Gerência de Compras
Pedro Guilherme G. de Moraes
Gerente - Decreto nº 3176/2021

COM5273N

| ITEM | CODIGO | ESPECIFICACAO | FORNECEDOR | QTDE | VAL UNIT | VAL TOTAL |
|--|--------|--|--|----------|--------------|-------------|
| 1 | 683485 | POLTRONA GIRATORIA ESPALDAR ALTO COM BRACOS REGULAVEIS E REG ULAGENS DE ENCOSTO | | 1,00 UN | | |
| | | | 4855 SECRETARIA MUNICIPAL DE SAUDE | | 1.028,0000 ✓ | 1.028,0000 |
| | | | 110396 APARECIDA DE GOIANIA PREFEITURA MUNIC | | 1.673,0700 ✓ | 1.673,0700 |
| | | | 34541 PREFEITURA MUNICIPAL DE GOIANIA | | 1.719,9900 ✓ | 1.719,9900 |
| | | | 361321 PREFEITURA MUNICIPAL DE ABADIA DE GOI | | 1.999,0000 ✓ | 1.999,0000 |
| | | | MEDIA..... | | 1.605,0150 | 1.605,0150 |
| | | | MEDIA COM 2 DECIMAIS.... | | 1.605,01 | 1.605,01 |
| | | | MEDIANA..... | | 1.696,5300 | 1.696,5300 |
| | | | MEDIANA COM 2 DECIMAIS.. | | 1.696,53 | 1.696,53 |
| 2 | 686000 | PERSIANA HORIZONTAL LAMINA ALUMINIO 2,20 X 0,80M | | 24,00 UN | | |
| | | | 34541 PREFEITURA MUNICIPAL DE GOIANIA | | 223,0000 ✓ | 5.352,0000 |
| | | | 880396 PREFEITURA MUNICIPAL DE RIO NEGRO | | 225,0000 ✓ | 5.400,0000 |
| | | | 361321 PREFEITURA MUNICIPAL DE ABADIA DE GOI | | 289,9000 ✓ | 6.957,6000 |
| | | | 110396 APARECIDA DE GOIANIA PREFEITURA MUNIC | | 299,9000 ✓ | 7.197,6000 |
| | | | 462993 PREFEITURA MUNICIPAL DE ITAJA | | 372,6100 ✓ | 8.942,6400 |
| | | | 852805 PREFEITURA DE MARICA | | 400,0000 ✓ | 9.600,0000 |
| | | | 394394 PREFEITURA DA CIDADE DO RIO DE JANEIR | | 415,9800 ✓ | 9.983,5200 |
| | | | MEDIA..... | | 318,0557 | 7.633,3368 |
| | | | MEDIA COM 2 DECIMAIS.... | | 318,05 | 7.633,20 |
| | | | MEDIANA..... | | 299,9000 | 7.197,6000 |
| | | | MEDIANA COM 2 DECIMAIS.. | | 299,90 | 7.197,60 |
| 3 | 686018 | PERSIANA HORIZONTAL LAMINA ALUMINIO 2,20 X 1,20M | | 3,00 UN | | |
| | | | 394394 PREFEITURA DA CIDADE DO RIO DE JANEIR | | 231,2900 ✓ | 693,8700 |
| | | | 462993 PREFEITURA MUNICIPAL DE ITAJA | | 269,9000 ✓ | 809,7000 |
| | | | 110396 APARECIDA DE GOIANIA PREFEITURA MUNIC | | 299,9000 ✓ | 899,7000 |
| | | | 880396 PREFEITURA MUNICIPAL DE RIO NEGRO | | 299,9000 ✓ | 899,7000 |
| | | | 880442 PREFEITURA MUNICIPAL DE INHUMAS | | 446,9600 ✓ | 1.340,8800 |
| | | | MEDIA..... | | 309,5900 | 928,7700 |
| | | | MEDIA COM 2 DECIMAIS.... | | 309,59 | 928,77 |
| | | | MEDIANA..... | | 299,9000 | 899,7000 |
| | | | MEDIANA COM 2 DECIMAIS.. | | 299,90 | 899,70 |
| 4 | 663794 | FECHADURA DIGITAL SENHA E BIOMETRIA | | 3,00 UN | | |
| | | | 4855 SECRETARIA MUNICIPAL DE SAUDE | | 1.274,0000 ✓ | 3.822,0000 |
| | | | 392235 FUNDO MUNICIPAL DE SAUDE S M S | | 1.421,0000 ✓ | 4.263,0000 |
| | | | 394394 PREFEITURA DA CIDADE DO RIO DE JANEIR | | 1.739,9900 ✓ | 5.219,9700 |
| | | | 880396 PREFEITURA MUNICIPAL DE RIO NEGRO | | 1.894,0000 ✓ | 5.682,0000 |
| | | | 462993 PREFEITURA MUNICIPAL DE ITAJA | | 1.999,9900 ✓ | 5.999,9700 |
| | | | MEDIA..... | | 1.665,7960 | 4.997,3880 |
| | | | MEDIA COM 2 DECIMAIS.... | | 1.665,79 | 4.997,37 |
| | | | MEDIANA..... | | 1.739,9900 | 5.219,9700 |
| | | | MEDIANA COM 2 DECIMAIS.. | | 1.739,99 | 5.219,97 |
| VALOR TOTAL ESTIMADO (MENOR PRECO) -> | | | | | | 10.895,8700 |
| VALOR TOTAL ESTIMADO (MEDIA) -----> | | | | | | 15.164,5098 |
| VALOR TOTAL ESTIMADO (MEDIANA) ----> | | | | | | 15.013,8000 |
| VALOR TOTAL ESTIMADO (MEDIA C/ 2 DECIMAIS) -----> | | | | | | 15.164,35 |
| VALOR TOTAL ESTIMADO (MEDIANA C/ 2 DECIMAIS) ----> | | | | | | 15.013,80 |

PREFEITURA DE GOIANIA
FUNDO MUNICIPAL DE SAUDE

PAG.: 2

CENTRO CUSTO: FUNDO MUNICIPAL DE SAUDE

ESTIMATIVA DE PRECO DO PEDIDO: 420 / 2021

DATA PEDIDO : 19/07/2021

PROCESSO: DOTACAO:

ITEM CODIGO ESPECIFICACAO QIDE
FORNECEDOR VAL UNIT VAL TOTAL

| FORNECEDORES COTADOS | DATA COTACAO | VENDEDOR | TELEFONE |
|--|--------------|------------------------|-------------|
| 4855 SECRETARIA MUNICIPAL DE SAUDE | 20/07/2021 | PRECO OFICIAL | 62 5241500 |
| 34541 PREFEITURA MUNICIPAL DE GOIANIA | 20/07/2021 | INTERNET/PRECO OFICIAL | 62 0 |
| 110396 APARECIDA DE GOIANIA PREFEITURA MUNICIPAL | 20/07/2021 | INTERNET/PRECO OFICIAL | 62 0 |
| 361321 PREFEITURA MUNICIPAL DE ABADIA DE GOIAS | 20/07/2021 | INTERNET/PRECO OFICIAL | 0 0 |
| 392235 FUNDO MUNICIPAL DE SAUDE S M S | 20/07/2021 | PRECO OFICIAL | 62 35241588 |
| 394394 PREFEITURA DA CIDADE DO RIO DE JANEIRO | 20/07/2021 | INTERNET/PRECO OFICIAL | 0 0 |
| 462993 PREFEITURA MUNICIPAL DE ITAJA | 20/07/2021 | INTERNET/PRECO OFICIAL | 0 |
| 852805 PREFEITURA DE MARICA | 20/07/2021 | INTERNET/PRECO OFICIAL | 0 |
| 880396 PREFEITURA MUNICIPAL DE RIO NEGRO | 20/07/2021 | INTERNET/PRECO OFICIAL | 0 |
| 880442 PREFEITURA MUNICIPAL DE INHUMAS | 20/07/2021 | INTERNET | 0 |

JUSTIFICATIVA DO PEDIDO DE COMPRA:

AQUISIÇÃO DE MATERIAIS PERMANENTES, DE ACORDO COM AS ESPECIFICAÇÕES APRESENTADAS NO TERMO DE REFERÊNCIA, ENCAMINHADO ATRAVÉS DO MEMORANDO N.º 70/2021 DO GABINETE DO SECRETÁRIO MUNICIPAL DE SAÚDE DE GOIÂNIA.



DIRETORIA DE COMPRAS
Secretaria Municipal de Saúde
Gerência de Compras
SEDETEC
Pedro Guilherme G. de Moraes
Gerente - Decreto nº 3176/2021

DIRETOR (A) FINANCEIRO (A)

DIRETOR (A) PRESIDENTE

SMP5267N



BEE : 43607

INTERESSADO : Gabinete SMS

ASSUNTO : Aquisição

DESPACHO Nº 209/2021 – Encaminhem-se os autos ao Gabinete para análise da Estimativa de Preços de Mercado realizada para os itens **02, 03 e 04**, devendo ser emitida **MANIFESTAÇÃO** acerca do atendimento aos requisitos técnicos nas propostas apresentadas.

Informamos que utilizamos para Pesquisa / Estimativa de Preços de Mercado valores obtidos através de: **Pesquisa realizada na Plataforma Banco de Preços (PREÇOS OFICIAIS) e sites especializados na INTERNET.**

Gerência de Compras da Secretaria Municipal de Saúde de Goiânia, aos 20
(vinte) dias do mês de julho de 2.021.

Pedro Guilherme Gioia de Moraes

Gerência de Compras

Secretaria Municipal de Saúde
Gerência de Compras

Pedro Guilherme G. de Moraes
Gerente - Decreto nº 3176/2021

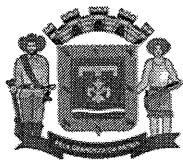

Processo Bee nº 43607
Interessado : Gabinete SMS
Assunto : Aquisição
Protocolo nº : 2021/00000/ 031302

Despacho nº 2566/2021/GS – Em atenção a solicitação da Gerência de Compras, conforme Despacho nº 209/2021, segue parecer técnico acerca das propostas apresentadas.

| ITEM | DESCRIÇÃO / ESPECIFICAÇÃO | PARECER TÉCNICO |
|------|--|---|
| 2 | PERSIANA HORIZONTAL EM LÂMINAS DE ALUMÍNIO (LxA - 0,80m X 2,20m) | O produto proposto pela empresa GETNINJAS, ATENDE AO SOLICITADO. |
| 3 | PERSIANA HORIZONTAL EM LÂMINAS DE ALUMÍNIO (LxA - 1,20m X 2,20m) | O produto proposto pela empresa EXTRA, ATENDE AO SOLICITADO. O produto proposto pela empresa GETNINJAS, ATENDE AO SOLICITADO. O produto proposto pela empresa DECORECUBRA, ATENDE AO SOLICITADO. O produto proposto pela empresa MADEIRA MADEIRA, ATENDE AO SOLICITADO. O produto proposto pela empresa PERSIANET, ATENDE AO SOLICITADO. |
| 4 | FECHADURA DIGITAL DE SOBREPOR COM BIOMETRIA | O produto proposto pela empresa PONTO FRIO, ATENDE AO SOLICITADO. O produto proposto pela empresa GAZIN, ATENDE AO SOLICITADO. O produto proposto pela empresa INTELBRAS, ATENDE AO SOLICITADO. |

SECRETARIA MUNICIPAL DE SAÚDE, aos 21 dias do mês de julho de 2021.

Deborah Costa Sousa
mat. 909777 - 01



Processo Bee nº 43607

Interessado : Secretaria Municipal de Saúde

Assunto : Compra

Protocolo nº : 2021/00000/ 032951

Despacho nº 2651/2021/GS – Trata-se de aquisição de bens permanentes para atender as necessidades da Secretaria Municipal de Saúde.

Tendo em vista a necessidade de retificação do Termo de Referência inicialmente proposto, no que diz respeito às especificações técnicas dos itens a serem adquiridos.

Assim, o Termo de Referência inicial foi alterado nos seguintes pontos:

- a) Foi excluído o **item 03** – Persiana Horizontal em Lâminas de Alumínio – 1,20m X 2,20m;
- b) No **item 02**, foi alterada a quantidade, passando de 24 unidades para 28 unidades de Persiana Horizontal em Lâminas de Alumínio – 0,80m X 2,20m;
- c) No **item 02**, foram alteradas as especificações técnicas passando a constar o seguinte: “PERSIANA HORIZONTAL EM LÂMINAS DE ALUMÍNIO, fornecimento, com instalação, de persiana horizontal em lâminas de alumínio de 25mm, cor cinza, preta ou marrom, com curvatura especial para manter a rigidez e a flexibilidade, com as seguintes características: Fornecimento e instalação de persianas horizontais novas, giratórias e retráteis, com lâminas de alumínio com espessura mínima de 0,2mm e largura de 25mm, sobreposição mínima das lâminas de 5mm e distância máxima de 20mm entre lâminas, pintura metalizada aplicada eletrostaticamente na cor cinza, preta ou marrom a ser confirmada posteriormente; trilhos na mesma cor das lâminas e com tratamento antioxidante e tampas laterais em polipropileno tendo o trilho superior medidas aproximadas de 25 mm de largura e 25 mm de altura; comando do giro em acrílico e comando sobedescer em cordão de nylon. Dimensões: 2,20m de altura e 0,80m largura; Fornecimento de todos e quaisquer materiais e acessórios necessários à correta instalação das persianas, incluindo a retirada das persianas antigas, nas dependências desta Secretaria. As medidas aqui contidas poderão variar em, no máximo, 10% (dez por cento).”

Anexo, segue novo Termo de Referência para providências quanto ao prosseguimento do processo de compra em questão.

GABINETE DA SECRETARIA MUNICIPAL DE SAÚDE, aos 03 dias do mês de agosto de 2021.

Duryal Ferreira Fonseca Pedroso
Secretário Municipal de Saúde

TERMO DE REFERÊNCIA

1. OBJETO

1.1. Aquisição de cadeira giratória, fornecimento e instalação de persianas horizontais, fornecimento e instalação de fechadura digital, para atender às necessidades da Secretaria Municipal de Saúde, conforme especificações e quantidades estabelecidas abaixo:

| ITEM | CÓDIGO DO ITEM | DESCRIÇÃO/ ESPECIFICAÇÃO | UNIDADE DE MEDIDA | QUANTIDADE |
|------|----------------|---|-------------------|------------|
| 1 | | <p>CADEIRA GIRATÓRIA EM TELA COM APOIO DE CABEÇA, fornecimento de poltrona ergonômica giratória de espaldar alto, com braços reguláveis, apoio lombar e apoio para cabeça, com as seguintes características:</p> <ul style="list-style-type: none">Assento:<ul style="list-style-type: none">- Concha em resina de engenharia termoplástica injetada com alta resistência mecânica, conformada anatomicamente sem perfil de PVC.- Espuma injetada em poliuretano flexível isenta de CFC, alta resiliência, alta resistência a propagação de rasgo, alta tensão de alongamento e ruptura, baixa fadiga dinâmica e baixa deformação permanente com densidade de 40 a 55 kg/m³ em forma anatômica com espessura média de 45 mm (espessura podendo variar em até 5mm).- Regulagem de profundidade útil do assento, com amplitude de 50 mm e bloqueio em cinco posições.Borda anterior arredondada.- Medidas:<ul style="list-style-type: none">Largura: 460 mm (valor mínimo).Profundidade: 460 mm (valor mínimo).- Revestimento em couro natural, na cor preta. <ul style="list-style-type: none">Encosto:<ul style="list-style-type: none">- Estrutura do encosto em resina de engenharia termoplástica injetada de alta resistência mecânica.- Acabamento em tela flexível de primeira qualidade.- Apoia cabeça com regulagem de altura.- Suporte do encosto fabricado em alumínio injetado e polido.- Apoio lombar, injetado em polipropileno regulável na altura através de acionamento de botão e regulável na profundidade.- Medidas:<ul style="list-style-type: none">Largura: 480 mm.Profundidade: 850 mm (valor mínimo). | Unidade | 01 |

| | | | |
|--|--|--|--|
| | <ul style="list-style-type: none"> • Mecanismo Sincronizado: <ul style="list-style-type: none"> - Mecanismo da cadeira com corpo injetado em liga de alumínio sob pressão e placa superior em aço estampado. - Possui sincronismo em sua regulagem, mantendo o apoio lombar permanente. Possui duas alavancas sob o assento, à direita para regulagem de altura a gás, uma à esquerda para desbloqueio do movimento sincronizado entre o encosto e o assento na proporção de 2:1 respectivamente. - Possui ajuste de tensão através de um manípulo sob o assento possibilitando adequar o movimento relax ao biótipo do usuário e sistema anti-impacto que impede o choque do encosto com o usuário ao desbloquear o mesmo. Acabamento em pintura eletrostática epóxi pó com pré-tratamento antiferrugem. - Com dispositivo para acoplamento dos braços. Sistema de acoplamento da coluna central dá-se através de cone morse. • Coluna de regulagem de altura: <ul style="list-style-type: none"> - Coluna de regulagem de altura por acionamento a gás com aproximadamente 100 mm de curso, fabricada em tubo de aço de 50 mm e 1,50 mm de espessura. Acabamento em pintura eletrostática epóxi pó com pré-tratamento antiferrugem. - Pistão a gás para regulagem de altura em conformidade com as normas. - O sistema de acoplamento da coluna central dá-se através de cone morse. • Braços: <ul style="list-style-type: none"> - Estrutura em alumínio polido fixados no mecanismo, com regulagem de altura através de botão deslizante com no mínimo 4 estágios abaixo do apoio, possui ajuste de ângulo horizontal, profundidade do apoio de braço e regulagem de abertura de 50 mm, sem necessidade de ferramentas. - Parte superior em poliuretano. • Base: <ul style="list-style-type: none"> - Com 5 patas, fabricada em liga de alumínio injetado sob pressão que garante alta resistência mecânica. - Acabamento de superfície através de polimento manual. - Alojamento para engate do rodízio no diâmetro de 11 mm dispensando o uso de buchas de fixação. Acabamento na parte inferior da base em pintura eletrostática epóxi pó ou alumínio injetado sob pressão. - O sistema de acoplamento da coluna central dá-se através de cone morse. • Rodízios: <ul style="list-style-type: none"> - Duplos, com rodas de 60 mm de diâmetro, eixo vertical em aço trefilado com diâmetro de 11 mm, dotado de anel elástico em aço que possibilita acoplamento fácil e seguro à base (espessura podendo variar até 5mm). - Cada roda possui rolamento de roletes (duplo rolamento), substituindo o tradicional eixo horizontal. Com isto possui furo central de 31 mm propiciando leveza ao design do | | |
|--|--|--|--|

| | | | | |
|---|--|---|---|----|
| | | <p>produto.</p> <p>- O rodízio possui banda de rodagem em poliuretano, que pode ser utilizado em qualquer tipo de piso.</p> | | |
| 2 | | <p>PERSIANA HORIZONTAL EM LÂMINAS DE ALUMÍNIO, fornecimento, com instalação, de persiana horizontal em lâminas de alumínio de 25mm, cor cinza, preta ou marrom, com curvatura especial para manter a rigidez e a flexibilidade, com as seguintes características:</p> <p>Fornecimento e instalação de persianas horizontais novas, giratórias e retráteis, com lâminas de alumínio com espessura mínima de 0,2mm e largura de 25mm, sobreposição mínima das lâminas de 5mm e distância máxima de 20mm entre lâminas, pintura metalizada aplicada eletrostaticamente na cor cinza, preta ou marrom a ser confirmada posteriormente; trilhos na mesma cor das lâminas e com tratamento antioxidante e tampas laterais em polipropileno tendo o trilho superior medidas aproximadas de 25 mm de largura e 25 mm de altura; comando do giro em acrílico e comando sobedescer em cordão de nylon. Dimensões: 2,20m de altura e 0,80m largura; Fornecimento de todos e quaisquer materiais e acessórios necessários à correta instalação das persianas, incluindo a retirada das persianas antigas, nas dependências desta Secretaria. As medidas aqui contidas poderão variar em, no máximo, 10% (dez por cento).</p> | <p>Metro</p> <p>0,80m x 2,20m</p> <p>(Largura x Altura)</p> | 28 |
| 3 | | <p>FECHADURA DIGITAL DE SOBREPOR COM BIOMETRIA, fornecimento com instalação, para porta de divisória, com as seguintes características:</p> <p>Fornecimento e instalação de fechaduras digitais que permitam acesso por identificação biométrica e senha numérica em teclado touch screen. Alimentação por pilhas do tipo AA. Pode ser aberta com senha numérica pelo teclado (mínimo de 4 senhas) ou biometria em leitor capacitivo de alta precisão (mínimo de 100 impressões digitais diferentes). Alimentação por pilhas alcalinas AA, com autonomia de 1 ano, para uma média aproximada de 10 acessos diários. Sinalização de pilha fraca com antecedência. Instalação: Modelo de sobrepor, adaptável a diversos tipos de portas (aproximadamente 25 a 50 mm de espessura). Apresenta possibilidade de abertura por meio de bateria de emergência. Temperatura de operação: 0 a 65 °C. Travamento automático da porta assim que ela é fechada. ACOMPANHA: 1 unidade interna; 1 unidade externa, pilhas e bateria necessárias para o uso e demais acessórios para instalação; manual do usuário. GARANTIA MÍNIMA: 12 (doze) meses, contados da data do recebimento definitivo.</p> | <p>Unidade</p> | 03 |

Nota: Anexo segue as dimensões das janelas.

1.2. Fica designada a servidora **Deborah Costa Silva**, matrícula nº: **909777-01** como Gestora

do Contrato oriundo desta solicitação e a servidora **Sergyane Rocha da Silva**, matrícula nº: **969613-01** como Fiscal.

1.3. Os bens deverão ter prazo de garantia mínimo de 12 (dode) meses a partir da data de instalação.

2. JUSTIFICATIVA

2.1. A aquisição dos bens acima elencados atenderá às necessidades da Secretaria Municipal de Saúde, vez que devido a uma grande área com vidro na estrutura do Paço Municipal, onde está sediada esta Secretaria, faz-se necessário a contratação de empresa para o fornecimento, instalação e/ou substituição de persianas, elemento que muito contribui no controle de incidência dos raios solares nos ambientes internos, além de proporcionar conforto e segurança aos ocupantes das salas dos departamentos. Ademais, as persianas também protegem o mobiliário de desgaste e de descoloração causado pelos efeitos dos raios solares, bem como proporcionam uma maior eficiência quanto ao consumo de energia elétrica, ajudando a manter os ambientes numa temperatura agradável.

2.2. Em relação às fechaduras, referida aquisição tem como finalidade melhorar a estrutura de segurança, de forma a mitigar os riscos aos assuntos de interesse do Gabinete da SMS. Atualmente, não existe o devido controle de acesso às dependências do Gabinete, portanto, a aquisição da Fechadura Digital que será instalada nas portas de acesso exclusivo do Sr. Secretário atenderão às necessidades de controle do acesso. Tais equipamentos possibilitarão efetivo monitoramento do trânsito de pessoas nas dependências do Gabinete.

2.3. O fornecimento dos materiais descritos no objeto visa atender as demandas previstas em decorrência da adequação ocorrida no layout do Gabinete desta Secretaria e as substituições de materiais existentes que se danificam ao longo do tempo e que não sejam possíveis de ser reparados.

3. CLASSIFICAÇÃO DOS BENS COMUNS

3.1. Os bens a serem adquiridos enquadram-se na classificação de bens comuns, nos termos da Lei nº 10.520, de 2002.

4. DA APRESENTAÇÃO DE CATÁLOGOS E/OU INFORMAÇÕES TÉCNICAS

4.1. O participante detentor da melhor proposta será convocado para apresentar o catálogo de materiais e/ou informações técnicas em relação ao item 02 deste Termo, para a verificação da compatibilidade do item com as especificações constantes no descritivo e consequente aceitação da proposta.

4.2. A convocação para envio do catálogo será feita por meio de intimação, enviada por e-mail, no endereço cadastrado, que deverá ser entregue, no prazo indicado constante na intimação, que será de **02 (três) dias úteis** após o envio da mesma.

4.3. O não envio do catálogo e/ou informações técnicas solicitados, bem como a entrega fora do local ou prazo indicado na intimação, ou a sua reprovação pela área técnica da Secretaria Municipal de Saúde acarretará a desclassificação.

5. MÉTODOS E ESTRATÉGIAS DE SUPRIMENTO

5.1. O fornecimento será efetuado **em remessa única**, com prazo de entrega não superior a **10 (dez) dias corridos**, contados a partir do recebimento da Nota de Empenho, Ordem de Fornecimento ou da Ordem de Serviço, se for o caso.

5.2. Os bens deverão ser entregues no Almoarifado Central da Secretaria Municipal de Saúde, no seguinte endereço: Avenida Perimetral Norte, Condomínio Goiazém, Bloco E, Galpão 09 e 10, Vila João Vaz, CEP: 74.425-090, Goiânia – Goiás. Telefones: (62) 3524-3401 / 3524-3407, no horário das 08h às 17h.

5.3. A instalação dos itens 02 e 04 deverá ser realizado na sede da Secretaria Municipal de Saúde, no seguinte endereço: Palácio das Campinas Prof. Venerando de Freitas Borges – Paço Municipal, Avenida do Cerrado, nº 999 - Parque Lozandes - Goiânia – GO CEP 74.884-900, no prazo máximo de 48 (quarenta e oito) horas após solicitação enviada no email cadastrado.

6. RECEBIMENTO E CRITÉRIO DE ACEITAÇÃO DO OBJETO

6.1. Os bens serão recebidos:

a. Provisoriamente, a partir da entrega, para efeito de verificação da conformidade com as especificações constantes do Termo de Referência e da proposta.

b. Definitivamente, após a verificação da conformidade com as especificações constantes do Termo de Referência e da proposta, e sua conseqüente aceitação, que se dará até 05 (cinco) dias do recebimento provisório.

6.1.1. Na hipótese de a verificação a que se refere o subitem anterior não ser procedida dentro do prazo fixado, reputar-se-á como realizada, consumando-se o recebimento definitivo no dia do esgotamento do prazo.

7. OBRIGAÇÕES DA CONTRATADA

7.1. A Contratada obriga-se a:

7.1.1. Efetuar a entrega dos bens em perfeitas condições, no prazo e local indicados pela Administração, em estrita observância das especificações do Termo de Referência e da proposta, acompanhado da respectiva nota fiscal constando detalhadamente as indicações da marca, fabricante, modelo, tipo, procedência e prazo de garantia;

7.1.1.1. Os bens devem estar acompanhados, ainda, quando for o caso, do manual do usuário, com uma versão em português, e da relação da rede de assistência técnica autorizada;

7.1.2. Responsabilizar-se pelos vícios e danos decorrentes do produto, de acordo com os artigos 12, 13, 18 e 26, do Código de Defesa do Consumidor (Lei nº 8.078, de 1990);

7.1.2.1. O dever previsto no subitem anterior implica na obrigação de, a critério da Administração, substituir, reparar, corrigir, remover, ou reconstruir, às suas expensas, no prazo máximo de **05 (cinco) dias**, o produto com avarias ou defeitos;

7.1.3. Atender prontamente a quaisquer exigências da Administração, inerentes ao objeto da presente contratação;

7.1.4. Comunicar à Administração, no prazo máximo de 24 (vinte e quatro) horas que antecede a data da entrega, os motivos que impossibilitem o cumprimento do prazo previsto, com a devida comprovação;

7.1.5. Manter, durante toda a execução do contrato, em compatibilidade com as obrigações assumidas, todas as condições de habilitação e qualificação exigidas;

7.1.6. Não transferir a terceiros, por qualquer forma, nem mesmo parcialmente, as obrigações assumidas, nem subcontratar qualquer das prestações a que está obrigada, exceto nas condições autorizadas no Termo de Referência ou na minuta de contrato;

7.1.7. Responsabilizar-se pelas despesas dos tributos, encargos trabalhistas, previdenciários, fiscais, comerciais, taxas, fretes, seguros, deslocamento de pessoal, prestação de garantia e quaisquer outras que incidam ou venham a incidir na execução do contrato.

8. OBRIGAÇÕES DA CONTRATANTE

8.1. A Contratante obriga-se a:

8.1.1. Receber provisoriamente o material, disponibilizando local, data e horário;

8.1.2. Verificar minuciosamente, no prazo fixado, a conformidade dos bens recebidos provisoriamente com as especificações constantes do Edital e da proposta, para fins de aceitação e recebimento definitivos;

8.1.3. Acompanhar e fiscalizar o cumprimento das obrigações da Contratada, através de servidor especialmente designado;

8.1.4. Efetuar o pagamento das faturas, devidamente atestadas pela Secretaria Municipal de Saúde, via Ordem de Pagamento, até o 30º (trigésimo) dia do mês subsequente ao vencido, após a quitação de eventuais multas que tenham sido impostas à empresa contratada.

8.1.5. Os pagamentos serão realizados por meio de crédito em conta corrente da Caixa Econômica Federal, Instituição Bancária contratada para centralizar a movimentação financeira do Município.

8.1.6. Caso a empresa contratada não possua conta corrente na Caixa Econômica Federal, os custos de transferência bancária serão arcados por esta, conforme tabela de serviços bancários.

9. CONTROLE DA EXECUÇÃO

9.1. A fiscalização da contratação será exercida por um representante da Administração, ao qual competirá dirimir as dúvidas que surgirem no curso da execução do contrato, e de tudo dará ciência à Administração.

9.1.1. O representante da Contratante deverá ter a experiência necessária para o acompanhamento e controle da execução do contrato.

9.2. A fiscalização de que trata este item não exclui nem reduz a responsabilidade da fornecedora, inclusive perante terceiros, por qualquer irregularidade, ainda que resultante de imperfeições técnicas, vícios redibitórios, ou emprego de material inadequado ou de qualidade inferior, e, na ocorrência desta, não implica em co-responsabilidade da Administração ou de seus agentes e prepostos, de conformidade com o art. 70 da Lei nº 8.666, de 1993.

9.3. O fiscal do contrato anotará em registro próprio todas as ocorrências relacionadas com a execução do contrato, indicando dia, mês e ano, bem como o nome dos funcionários eventualmente envolvidos, determinando o que for necessário à regularização das faltas ou defeitos observados e encaminhando os apontamentos à autoridade competente para as providências cabíveis.

10. DAS PENALIDADES E DAS SANÇÕES

10.1. Ao Contratado que descumprir total ou parcialmente, ainda que temporariamente, as obrigações assumidas ou cometer atos visando a frustrar os objetivos do certame, serão aplicadas as seguintes sanções:

I – Advertência;

II – Multa;

III – declaração de inidoneidade para licitar ou contratar com a Administração Pública;

IV – Impedimento de licitar e contratar com o Município e descredenciamento no Registro Cadastral de Fornecedores Pessoas Físicas e Jurídicas da Administração Pública Municipal, de que trata o Decreto nº 2.549, de 13 de dezembro de 2018, pelo prazo de até 5 (cinco) anos.

10.2. A penalidade de advertência poderá ser aplicada isolada ou conjuntamente com a multa, vedada sua aplicação com as demais sanções.

10.3. Ao Contratado que entregar o objeto ou executar o serviço contratado de forma integral, porém com atraso injustificado em relação aos prazos fixados no contrato ou no instrumento convocatório será aplicado multa de mora de 0,5% (cinco décimos percentuais) ao dia, cumuláveis até o 15º (décimo quinto) dia de atraso, a ser calculado sobre o valor da parcela entregue ou executada em desconformidade com o prazo previsto no contrato, podendo ser aplicada cumulativamente com as demais sanções previstas.

10.4. Ultrapassado o prazo máximo previsto no subitem anterior, pela inexecução parcial do objeto do contrato será aplicado multa percentual de até 20% (vinte por cento) sobre o valor da prestação não cumprida nos seguintes percentuais:

I - do 16º ao 20º dia, multa compensatória de 10% (dez por cento) sobre o valor da prestação não cumprida;

II - do 21º ao 25º dia, multa compensatória de 15% (quinze por cento) sobre o valor da prestação não cumprida;

III - 26º ao 30º dia, multa compensatória de 20% (quinze por cento) sobre o valor da prestação não cumprida;

10.5. Considera-se inexecução parcial o atraso injustificado superior a 15 (quinze) dias e até 30 (trinta) dias no cumprimento do prazo estabelecido em contrato para a entrega de bens ou execução de serviços.

10.6. Considera-se inexecução total o atraso injustificado superior a 30 (trinta) dias no cumprimento do prazo estabelecido em contrato para a entrega de bens ou execução de serviços.

10.6.1. A inexecução total do objeto do contrato implicará a aplicação de multa compensatória no percentual de 30% (trinta por cento), a ser calculada sobre o valor total do contrato.

10.7. Ficará impedida de licitar e de contratar com o Município de Goiânia, bem como será descredenciada do Registro Cadastral de Fornecedores de pessoas Físicas e Jurídicas da Administração Pública Municipal, pelo prazo de até 05 (cinco) anos, conforme previsto no art. 7º da Lei Federal nº 10.520, de 2002, sem prejuízo das demais cominações legais e contratuais, o licitante ou contratado que enquadrar-se nas condutas a seguir elencadas e pelos seguintes prazos:

I - por 06 (seis) meses – quando deixar de entregar documentação exigida para o certame;

II - por 12 (doze) meses – no caso de:

- a) não assinar o contrato ou a ata de registro de preços, ou não aceitar/retirar o instrumento equivalente, quando convocado dentro do prazo de validade de sua proposta;
- b) não manter a proposta.

III - por 24 (vinte e quatro) meses – no caso de:

- a) ensejar retardamento da execução do objeto contratual;
- b) falhar a execução do contrato.

IV - por 60 (sessenta) meses – no caso de:

- a) fazer declaração falsa ou apresentar documentação falsa;
- b) fraudar o procedimento licitatório ou a execução do contrato;
- c) comportar-se de modo inidôneo; e
- d) cometer fraude fiscal.

10.8. A penalidade de declaração de inidoneidade, sem prejuízo das demais cominações legais, contratuais ou Editalícias, será aplicada ao contratado que enquadrar-se nas condutas a seguir elencadas, além de outras previstas em legislação específica, praticadas no curso da licitação ou durante a execução do contrato e pelos seguintes prazos:

I - por 24 (vinte e quatro) meses, nos casos de:

- a) Apresentar documentação falsa;
- b) fraudar o procedimento licitatório ou a execução do contrato;
- c) comportar-se de modo inidôneo;
- d) cometer fraude fiscal;
- e) fazer declaração falsa;

- f) ter sofrido condenação definitiva por praticar, por meios dolosos, fraude fiscal no recolhimento de quaisquer tributos;
- g) ter praticado atos ilícitos visando frustrar os objetivos da licitação;
- h) demonstrar não possuir idoneidade para contratar com a Administração em virtude de atos ilícitos praticados.

10.9. A declaração de inidoneidade para licitar ou contratar com a Administração Pública durará enquanto perdurarem os motivos determinantes da punição ou até que seja promovida a reabilitação perante a própria autoridade que aplicou a penalidade, que será concedida sempre que o contratado ressarcir a Administração pelos prejuízos causados resultantes e após decorrido o prazo da sanção aplicada com base no inciso III do art. 3º do Decreto Municipal 7.142, de 18 de setembro de 2019.

Goiânia, 03 de agosto de 2021.

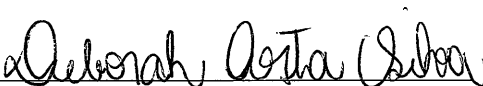

Deborah Costa Silva
Mat. 909777-01

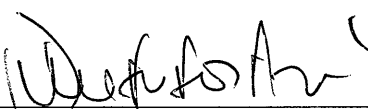

Durval Ferreira Fonseca Pedroso
Ordenador da Despesa

DIMENSÕES DAS JANELAS

***Duas janelas em fita**

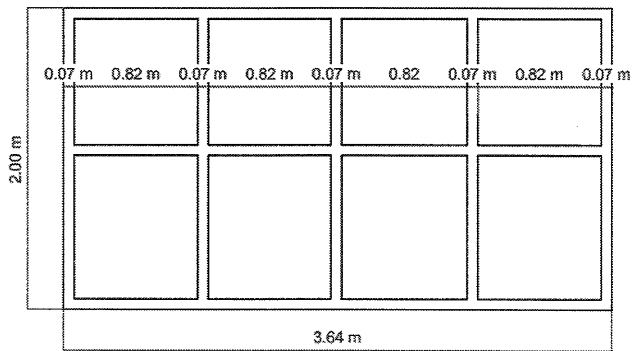

GABINETE SECRETARIO

JANELA EM FITA 3.64X2.00m
AREA = 7.28m²

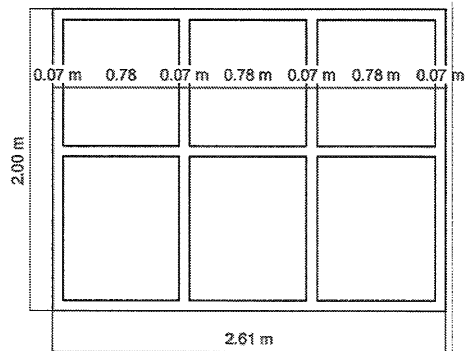

GABINETE SECRETARIO

JANELA EM FITA 2.61X2.00m
AREA = 5.22m²

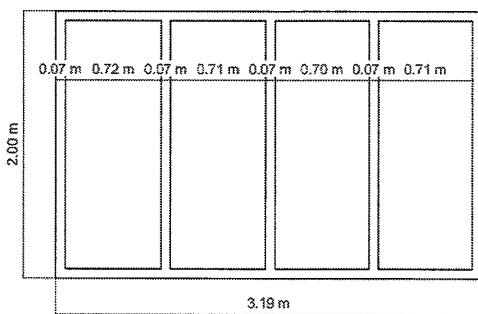

ASSESSORIA DE COMUNICAÇÃO

JANELA EM FITA 3.19X2.00m
AREA = 5.27m²

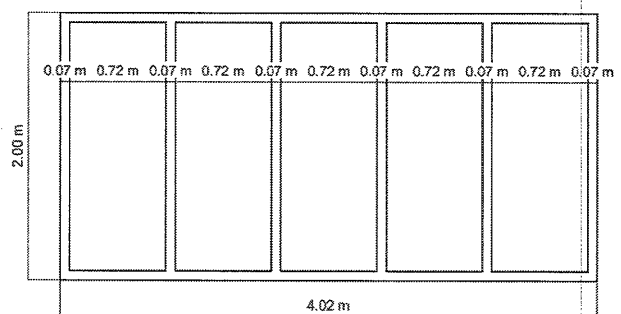

DIRETORIA POLITICAS PUBLICAS

JANELA EM FITA 4.02X2.00m
AREA = 6.69m²

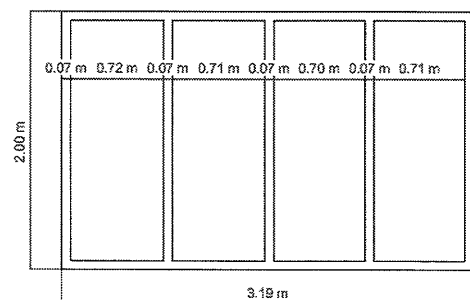

ASSESSORIA DE COMUNICAÇÃO

JANELA EM FITA 3.19X2.00m
AREA = 5.27m²

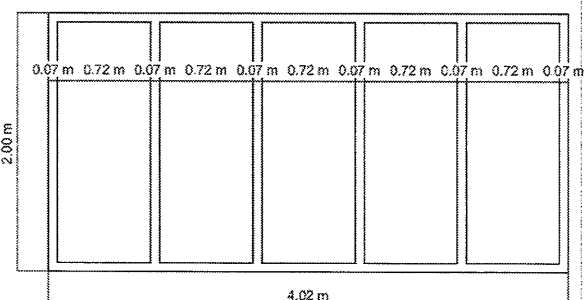

DIRETORIA POLITICAS PUBLICAS

JANELA EM FITA 4.02X2.00m
AREA = 6.69m²

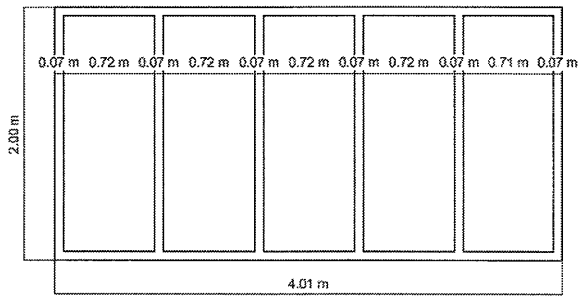

DIRETORIA ADMINISTRATIVA
 JANELA EM FITA 4.01X2.00m
 AREA =6.67m²

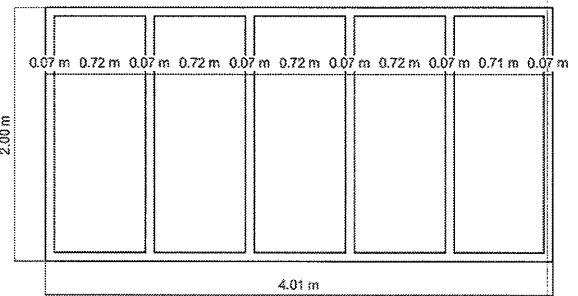

GERÊNCIA DE GESTÃO DE EQUIPAMENTOS
 JANELA EM FITA 4.01X2.00m
 AREA =6.67m²

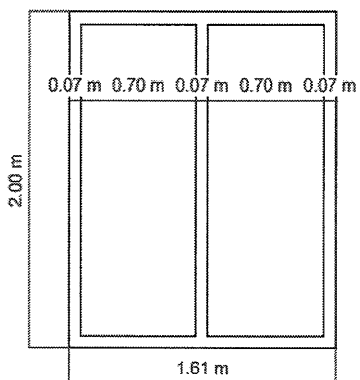

COMISSÃO ESPECIAL LICITAÇÃO
 JANELA EM FITA 1.61X2.00m
 AREA =2.60m²

TOTAL
 PERIMETRO TODAS JANELAS - 23.09m
 AREA TOTAL TODAS JANELAS - 40,4m²

PREFEITURA DE GOIANIA

PAG.: 001

FUNDO MUNICIPAL DE SAUDE

DATA: 19/07/2021

CENTRO CUSTO: FUNDO MUNICIPAL DE SAUDE

CADASTRO: 713511 KRUKEMBERGHE DIVINO KIRK DA FON

PEDIDO DE COMPRA : 420 / 2021

PROCESSO: 0 PROC.BEE: 43607

| ITEM | CODIGO | ESPECIFICACAO | QTDE UN | VLU ESTIMADO | VLU ULT. ENTRADA |
|------|--------|---|----------|--------------|------------------|
| 1 | 683485 | POLTRONA GIRATORIA ESPALDAR ALTO COM BRACOS REGULAVELIS E REGULAGENS DE ENCOSTO | 1,00 UN | 1.028,00 | 0,00 |
| 2 | 686000 | PERSIANA HORIZONTAL LAMINA ALUMINIO 2,20 X 0,80M | 28,00 UN | 191,14 28 | 0,00 |
| 3 | 663794 | FECHADURA DIGITAL SENHA E BIOMETRIA | 3,00 UN | 1.274,00 | 0,00 |

VALOR TOTAL ESTIMADO (PELO MENOR PRECO): 10.202,00

TOTAL PELA ULTIMA ENTRADA : 0,00

JUSTIFICATIVA DO PEDIDO DE COMPRA:

AQUISICAO DE MATERIAIS PERMANENTES, DE ACORDO COM AS ESPECIFICACOES APRESENTADAS NO TERMO DE REFERENCIA, ENCAMINHADO ATRAVES DO MEMORANDO N.º 70/2021 DO GABINETE DO SECRETARIO MUNICIPAL DE SAUDE DE GOIANIA.



DEPTO DE COMPRAS

DIRETOR (A) FINANCEIRO (A)

DIRETOR (A) PRESIDENTE

Prefeitura Municipal de Goiania
Secretaria Municipal de Saude
Referencia de Compras
SEDETEC

Guilherme G. de Menezes
Decreto nº 217/2021

COM5273N

PREFEITURA DE GOIANIA
 FUNDO MUNICIPAL DE SAUDE

PAG.: 1

CENTRO CUSTO: FUNDO MUNICIPAL DE SAUDE

ESTIMATIVA DE PRECO DO PEDIDO: 420 / 2021

DATA PEDIDO : 19/07/2021

PROCESSO: DOTACAO:

| ITEM | CODIGO | ESPECIFICACAO | FORNECEDOR | QTDE | VAL UNIT | VAL TOTAL |
|------|--------|--|------------|----------|------------|-------------|
| 1 | 683485 | POLTRONA GIRATORIA ESPALDAR ALTO COM BRACOS REGULAVEIS E REG ULAGENS DE ENCOSTO | | 1,00 UN | | |
| | 4855 | SECRETARIA MUNICIPAL DE SAUDE | | | 1.028,0000 | 1.028,0000 |
| | 110396 | APARECIDA DE GOIANIA PREFEITURA MUNIC | | | 1.673,0700 | 1.673,0700 |
| | 34541 | PREFEITURA MUNICIPAL DE GOIANIA | | | 1.719,9900 | 1.719,9900 |
| | 361321 | PREFEITURA MUNICIPAL DE ABADIA DE GOI | | | 1.999,0000 | 1.999,0000 |
| | | MEDIA..... | | | 1.605,0150 | 1.605,0150 |
| | | MEDIA COM 2 DECIMAIS.... | | | 1.605,01 | 1.605,01 |
| | | MEDIANA..... | | | 1.696,5300 | 1.696,5300 |
| | | MEDIANA COM 2 DECIMAIS.. | | | 1.696,53 | 1.696,53 |
| 2 | 686000 | PERSIANA HORIZONTAL LAMINA ALUMINIO 2,20 X 0,80M | | 28,00 UN | | |
| | 34541 | PREFEITURA MUNICIPAL DE GOIANIA | | | 223,0000 | 5.352,0000 |
| | 880396 | PREFEITURA MUNICIPAL DE RIO NEGRO | | | 225,0000 | 6.300,0000 |
| | 361321 | PREFEITURA MUNICIPAL DE ABADIA DE GOI | | | 289,9000 | 8.117,2000 |
| | 110396 | APARECIDA DE GOIANIA PREFEITURA MUNIC | | | 299,9000 | 8.397,2000 |
| | 462993 | PREFEITURA MUNICIPAL DE ITAJA | | | 372,6100 | 10.433,0800 |
| | 852805 | PREFEITURA DE MARICA | | | 400,0000 | 11.200,0000 |
| | 394394 | PREFEITURA DA CIDADE DO RIO DE JANEIR | | | 415,9800 | 11.647,4400 |
| | | MEDIA..... | | | 318,0557 | 8.905,5596 |
| | | MEDIA COM 2 DECIMAIS.... | | | 318,05 | 8.905,40 |
| | | MEDIANA..... | | | 299,9000 | 8.397,2000 |
| | | MEDIANA COM 2 DECIMAIS.. | | | 299,90 | 8.397,20 |
| 3 | 663794 | FECHADURA DIGITAL SENHA E BIOMETRIA | | 3,00 UN | | |
| | 4855 | SECRETARIA MUNICIPAL DE SAUDE | | | 1.274,0000 | 3.822,0000 |
| | 392235 | FUNDO MUNICIPAL DE SAUDE S M S | | | 1.421,0000 | 4.263,0000 |
| | 394394 | PREFEITURA DA CIDADE DO RIO DE JANEIR | | | 1.739,9900 | 5.219,9700 |
| | 880396 | PREFEITURA MUNICIPAL DE RIO NEGRO | | | 1.894,0000 | 5.682,0000 |
| | 462993 | PREFEITURA MUNICIPAL DE ITAJA | | | 1.999,9900 | 5.999,9700 |
| | | MEDIA..... | | | 1.665,7960 | 4.997,3880 |
| | | MEDIA COM 2 DECIMAIS.... | | | 1.665,79 | 4.997,37 |
| | | MEDIANA..... | | | 1.739,9900 | 5.219,9700 |
| | | MEDIANA COM 2 DECIMAIS.. | | | 1.739,99 | 5.219,97 |

| | |
|--|-------------|
| VALOR TOTAL ESTIMADO (MENOR PRECO) -> | 10.202,0000 |
| VALOR TOTAL ESTIMADO (MEDIA) -----> | 15.507,9626 |
| VALOR TOTAL ESTIMADO (MEDIANA) ----> | 15.313,7000 |
| VALOR TOTAL ESTIMADO (MEDIA C/ 2 DECIMAIS) -----> | 15.507,78 |
| VALOR TOTAL ESTIMADO (MEDIANA C/ 2 DECIMAIS) ----> | 15.313,70 |

| FORNECEDORES COTADOS | DATA COTACAO | VENDEDOR | TELEFONE |
|------------------------------------|--------------|---------------|------------|
| 4855 SECRETARIA MUNICIPAL DE SAUDE | 20/07/2021 | PRECO OFICIAL | 62 5241500 |

SEDETEC

SMP5267N

PREFEITURA DE GOIANIA
FUNDO MUNICIPAL DE SAUDE

PAG.: 2

CENTRO CUSTO: FUNDO MUNICIPAL DE SAUDE

ESTIMATIVA DE PRECO DO PEDIDO: 420 / 2021

DATA PEDIDO : 19/07/2021

PROCESSO: DOTACAO:

| ITEM | CODIGO | ESPECIFICACAO | FORNECEDOR | QIIDE | VAL UNIT | VAL TOTAL |
|--------|--------|---|------------|------------------------|----------|-------------|
| 34541 | | PREFEITURA MUNICIPAL DE GOIANIA | 20/07/2021 | INTERNET/PRECO OFICIAL | | 62 0 |
| 110396 | | APARECIDA DE GOIANIA PREFEITURA MUNICIPAL | 20/07/2021 | INTERNET/PRECO OFICIAL | | 62 0 |
| 361321 | | PREFEITURA MUNICIPAL DE ABADIA DE GOIAS | 20/07/2021 | INTERNET/PRECO OFICIAL | | 0 0 |
| 392235 | | FUNDO MUNICIPAL DE SAUDE S M S | 20/07/2021 | PRECO OFICIAL | | 62 35241588 |
| 394394 | | PREFEITURA DA CIDADE DO RIO DE JANEIRO | 20/07/2021 | INTERNET/PRECO OFICIAL | | 0 0 |
| 462993 | | PREFEITURA MUNICIPAL DE ITAJA | 20/07/2021 | INTERNET/PRECO OFICIAL | | 0 |
| 852805 | | PREFEITURA DE MARICA | 20/07/2021 | INTERNET/PRECO OFICIAL | | 0 |
| 880396 | | PREFEITURA MUNICIPAL DE RIO NEGRO | 20/07/2021 | INTERNET/PRECO OFICIAL | | 0 |
| 880442 | | PREFEITURA MUNICIPAL DE INHUMAS | 20/07/2021 | INTERNET | | 0 |

JUSTIFICATIVA DO PEDIDO DE COMPRA:

AQUISICAO DE MATERIAIS PERMANENTES, DE ACORDO COM AS ESPECIFICACOES APRESENTADAS NO TERMO DE REFERENCIA, ENCAMINHADO ATRAVES DO MEMORANDO N.º 70/2021 DO GABINETE DO SECRETARIO MUNICIPAL DE SAUDE DE GOIANIA.

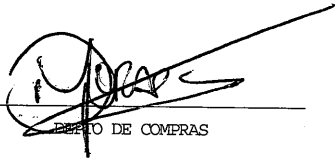
DIRETOR (A) DE COMPRAS

DIRETOR (A) FINANCEIRO (A)

DIRETOR (A) PRESIDENTE

SEDE: Prefeitura Municipal de Saúde
Gerência de Compras

SMP5267N

Guilherme G. de Moraes
Diretor - Decreto nº 3176/2021



DECLARAÇÃO DE COMPATIBILIDADE DE PREÇOS

Eu, Pedro Guilherme Gioia de Moraes – Mat.: 1309757 declaro para os devidos fins, e, em cumprimento ao estabelecido na Instrução Normativa CGM nº 001/2018, que a pesquisa de preço referencial constante na Planilha de Formação de Preços (**ESTIMATIVA DE PREÇO**), visando subsidiar a *aquisição de materiais permanentes*, estão de acordo com o fornecido pelo interessado ou averiguado por ocasião da Pesquisa de Preços realizada com o fim de alcançar o valor praticado no mercado local / regional / nacional atualmente, conforme demonstram os documentos juntados aos autos do processo BEE 43607.

Goiânia, 05 de agosto de 2021.

Pedro Guilherme Gioia de Moraes – Mat.: 1309757
Comissão Especial de Licitação

Gerência de Compras
Secretaria Municipal de Saúde
Gerência de Compras

Pedro Guilherme G. de Moraes
Gerente - Decreto nº 3176/2021